

# Split Duvar Tipi Klima - Airy

## Kullanıcı Kılavuzu

### Model

GWH09AVCXB-K6DNA1B/I  
GWH12AVCXD-K6DNA1A/I  
GWH18AVDXE-K6DNA1A/I  
GWH24AVEXF-K6DNA1A/I

### İçindekiler

Güvenlik Tedbirleri .....	05
UV -C Lamba Özelliği.....	07
Montaj Talimatları .....	08
İç Ünite Montaj İşlemi.....	10
Temizlik ve Bakım .....	14
Bakım Öncesi Kontrol Edilecek Öğeler.....	15
Parça İsimleri .....	16
Kumanda Çalışma Talimatı.....	17
Test ve Çalıştırma .....	25
Bağlantı Borularının Yapılandırması .....	26
Uzman Kılavuzu .....	27

## Sembollerin Açıklaması



**UYARI:** Bu sembol ciddi ve ölümcül yaralanmalara neden olabilecek durumları gösterir.



**DİKKAT:** Bu sembol yaralanma ve cihaz hasarlarına neden olabilecek durumları gösterir.

**İKAZ:** Cihaz hasarı riskini belirtmek için kullanılan önemli ancak tehlikeli olmayan bilgileri gösterir.

## İstisnai Maddeler

Aşağıdaki nedenlerden kaynaklanan kişisel yaralanma ve cihaz hasarları durumlarda üretici ve ithalatçı hiçbir sorumluluk kabul etmeyecektir.

1-Cihazın yanlış kullanımından dolayı oluşan hasarlar

2-Cihazın kullanıcı kılavuzuna uygun olmayan şekilde cihazın değiştirilmesi, parçalarının değiştirilmesi, bakım işlemlerinin yapılması gibi nedenlerden dolayı oluşacak hasarlar

3- Aşındırıcı kimyasal gazlardan dolayı cihazın hasar aldığı tespit edilmesi

4-Cihazın taşınması esnasında uygun olmayan çalışmanın yapılması nedeniyle cihazın hasar alması





5-Mevcut yönetmelikler ve kullanıcı kılavuzu direktiflerine aykırı cihazın çalıştırılması ve servislik hizmeti verilmesi

6-Başka firmalar tarafından üretilmiş parçaların kullanımı sonrasında cihazda veya ilgili parçada meydana gelen hasarlar

7-İlgili hasar kötü çevre koşulları, doğal felaketler ve kötü kullanım kaynaklıysa

Klimanın kurulması, taşınması, servis ve bakım işlemlerinin yapılması gerekiyorsa 444 5 852 TLC Klima Genel müdürlük ile iletişime geçiniz. Klima, atanan yetkili servis tarafından monte edilmelidir. Aksi halde ciddi hasara ve kişisel yaralanmalara neden olabilir.

Kurulum, bakım veya demontaj sırasında klima gazı kaçağı olduğunda veya klima gazının boşaltılması gerektiğinde bu işlemler uzman profesyoneller tarafından veya yerel yasa ve yönetmeliklere uygun olarak yapılmalıdır. Bu cihaz, güvenliklerinden sorumlu bir kişi tarafından cihazın kullanımına ilişkin talimat verilmedikçe ya da gözetim altında tutulmadıkça, bedensel algılama veya zihinsel kapasitesi sınırlı olan ya da yeterli bilgi ve tecrübeye sahip olmayan kişilerce (çocuklar da dahil) kullanılmak üzere tasarlanmamıştır. Cihazla oynamamaları için çocukların gözetim altında tutulmaları gereklidir.

	Yanıcı gaz R32 ile dolu cihaz		Cihazı kurmadan önce kurulum kılavuzunu okuyun
	Cihazı kullanmadan önce kullanım kılavuzunu okuyun		Cihazı onarmadan önce servis kılavuzunu okuyun

Klima ünitesinin çalışmasını sağlamak için sistemde özel bir klima gazı dolaşır. Kullanılan klima gazı özel olarak temizlenen florür R32'dir. Klima gazı yanıcı ve kokusuzdur. Ayrıca, belirli koşullar altında patlamaya yol açabilir. Ancak klima gazının yanıcılığı çok düşüktür. Sadece ateşle tutuşabilir.

En çok kullanılan klima gazları ile karşılaştırıldığında R32, ozon tabakasına zarar vermeyen, kirlenici olmayan bir klima gazıdır. Sera etkisi üzerindeki etkisi de daha düşüktür. R32, gerçekten yüksek enerji verimliliği sağlayan çok iyi termodinamik özelliklere sahiptir. Bu nedenle ünitelerin daha az doldurulması gerekir.

## UYARI

Buz çözme işlemi hızlandırmak amacı ile imalatçı tarafından tavsiye edilenler dışında mekanik cihazlar veya yollar kullanmayın. Onarım gerekirse, en yakın yetkili Servis Merkeziyle görüşün. Kalifiye olmayan personel tarafından yapılan tüm onarımlar tehlikeli olabilir. Bu cihaz, sürekli çalışan tutuşma kaynaklarının bulunmadığı bir odada saklanmalıdır (örneğin: açık alevler, çalışan bir gazlı cihaz veya çalışan bir elektrikli ısıtıcı). Delmeyin veya yakmayın. Cihazın montajı, çalıştırılması ve saklanması zemin alanı en az X m<sup>2</sup> olan bir odada yapılmalıdır. (Lütfen Alan X için "Yanıcı klima gazının güvenli şekilde kullanılması" bölümündeki "a" tablosuna bakın.) Yanıcı klima gazı R32 ile dolu cihaz. Onarım işlemleri için yalnızca üreticinin talimatlarını uygulayın. Klima gazlarının biraz kokabileceğinin farkında olun. Uzman kılavuzunu inceleyiniz.

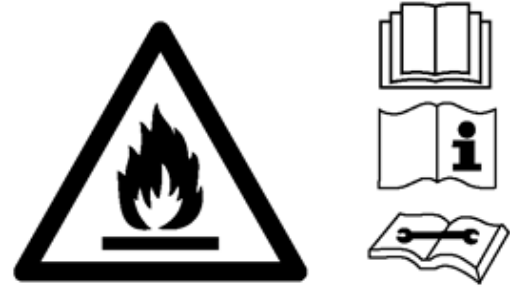

Bu cihaz, kendi güvenliklerinden sorumlu kişilerin gözetimi altında olmamaları veya cihazın kullanımı ile ilgili talimatlar verilmemiş olması durumunda (çocuklar dahil olmak üzere) fiziksel, algısal ya da zihinsel yetenekleri kısıtlı kişiler ile deneyimi ve bilgisi olmayan kişilerin kullanımı için uygun değildir. Cihazla oynamamaları için çocukların gözetim altında tutulmaları gereklidir.



Bu işaret, bu ürünün ev atıklarından ayrıştırılarak atılması gerektiği anlamına gelmektedir. AB genelinde kontrolsüz atıklardan çevreye veya insan sağlığına olası zararları önlemek, çevreye veya insan sağlığına olası zararları önlemek için kontrolsüz atık bertarafından, malzeme kaynaklarının sürdürülebilir yeniden kullanımını teşvik etmek için sorumlu bir şekilde geri dönüştürün. Kullanılmış cihazları iade etmek için lütfen iade ve toplama sistemlerini kullanın ya da ürünü satın almış olduğunuz mağazaya başvurun. Bu kişiler ürünün çevreye dost bir şekilde geri dönüştürülmesi için teslim alabilir.

Klimanın montajı, taşınması veya bakımının yapılması gerekirse, ilk olarak lütfen bayimiz veya bölge servisimize başvurun. Klimanın montaj, taşıma veya bakım işlemlerinin yetkili bir birim tarafından yapılması gereklidir. Aksi takdirde ciddi hasar veya yaralanmalara ya da ölüme neden olabilir.

## Yanıcı Klima Gazının Güvenli Şekilde Kullanımı

Klima gazı sistemiyle uğraşan tüm çalışanlar, yetkili kuruluş tarafından verilen geçerli bir sertifikaya ve bu sektörde tanınan klima gazı sistemi ile çalışma yeterliliğine sahip olmalıdır. Cihazın bakım ve onarımı için başka bir teknisyene ihtiyaç duyulursa, bu kişi yanıcı klima gazı kullanma yeterliliğine sahip kişi tarafından denetlenmelidir.

Yalnızca ekipmanın üreticisi tarafından önerilen yöntem ile onarılabilir.

## Montaj Notları

- Klima, minimum oda alanından daha büyük bir odaya kurulmalıdır. Minimum oda alanı, isim levhasında veya aşağıdaki a tablosunda gösterilmektedir.
- Bağlantı borusunda delik açılması veya borunun yakılması yasaktır.
- Kurulumdan sonra kaçak testi yapılmalıdır.

Dolum Miktarı (kg)	Zemin Konumu	Camı Monte	Duvar Tipi	Tavana Monte
<1,2	/	/	/	1
1,3	14,5	5,2	1,6	1,1
1,4	16,8	6,1	1,9	1,3
1,5	19,3	7	2,1	1,4
1,6	22	7,9	2,4	1,6
1,7	24,8	8,9	2,8	1,8
1,8	27,8	10	3,1	2,1
1,9	31	11,2	3,4	2,3
2	34,3	12,4	3,8	2,6
2,1	37,8	13,6	4,2	2,8
2,2	41,5	15	4,6	3,1
2,3	45,4	16,3	5	3,4
2,4	49,4	17,8	5,5	3,7
2,5	53,6	19,3	6	4

## Bakım Notları

Bakım alanının veya odanın isim levhasının şartlarına uygun olup olmadığını kontrol edin.

-Cihazın sadece isim levhasının şartlarına uygun odalarda çalıştırılmasına izin verilir.

Bakım alanının iyi havalandırılıp havalandırılmadığını kontrol edin.

-Çalışma sırasında sürekli havalandırma durumu korunmalıdır.

Bakım alanında yangın kaynağı veya potansiyel yangın kaynağı olup olmadığını kontrol edin.

-Bakım alanında çıplak alev kullanımı yasaktır ve alana "sigara içilmez" uyarı panosu asılmalıdır.

Cihaz işaretinin iyi durumda olup olmadığını kontrol edin.

-Belirsiz veya hasarlı uyarı işaretini değiştirin.

Bakım alanında yangın kaynağı veya potansiyel yangın kaynağı olup olmadığını kontrol edin.

Bakım alanında çıplak alev kullanımı yasaktır ve alana "sigara içilmez" uyarı panosu asılmalıdır.

Cihaz işaretinin iyi durumda olup olmadığını kontrol edin.

Belirsiz veya hasarlı uyarı işaretini değiştirin.

## Kaynak İşlemleri

Klima gazı sistemi borularını bakım sürecinde kesmeniz veya kaynak yapmanız gerekirse, lütfen aşağıdaki adımları izleyin:

- Üniteyi kapatın ve güç kaynağını kesin
- Klima gazını boşaltın
- Vakumlama işlemi yapın
- N2 gazı ile temizleyin
- Kesin veya kaynak yapın
- Kaynak için servis noktasına geri götürün

• Klima gazı özel depolama tankında geri dönüştürülmelidir.

• Vakum pompasının çıkışı yakınında çıplak alev olmadığından ve iyi havalandırıldığından emin olun.

## **Klima Gazı Doldurulması**

- R32 için özel klima gazı dolun cihazları kullanın. Farklı klima gazı türlerinin birbirini kirletmediğinden emin olun.
- Klima gazı deposu, klima gazı doldurulurken dik tutulmalıdır.
- Dolun işlemi bittikten sonra (veya bitirmeden) etiketi sisteme yapıştırın.
- Aşırı dolun yapmayın.
- Dolun işlemi bittikten sonra, test çalışmasından önce lütfen kaçak tespiti yapın; çıkarıldığında başka bir zaman kaçak tespiti yapılmalıdır.

## **Nakliye ve Depolama İçin Güvenlik Talimatları**

- Konteyneri boşaltmadan ve açmadan önce kontrol amacıyla lütfen yanıcı gaz dedektörü kullanın.
  - Yangına neden olabilecek bir kaynak olmamalı ve sigara içilmemelidir.
- Yerel kurallara ve kanunlara göre

## **Güvenlik Tedbirleri**

### **UYARI**

### **Kurulum**

- Kurulum veya bakım nitelikli uzmanlar tarafından yapılmalıdır.
- Cihaz montajı ulusal kablolama yönetmeliklerine uygun olarak yapılmalıdır.
- Yerel güvenlik yönetmeliklerine göre yeterli bir güç kaynağı devresi ve devre kesici kullanın.
- İç ünite ve dış ünitenin tüm kabloları, bir uzman tarafından bağlanmalıdır.
- Elektrik ve güvenlik ile ilgili herhangi bir çalışmaya başlamadan önce güç kaynağını kesin.
- Klimanın gereksiniminin ile güç kaynağı ile eşleştiğinden emin olun.
- Stabil olmayan güç kaynağı veya yanlış kablolama elektrik çarpmasına, yangın tehlikesine veya arızaya neden olabilir. Klimayı kullanmadan önce uygun güç kaynağı kabloları kurun.
- Topraklama direnci ulusal elektrik güvenlik yönetmeliklerine uygun olmalıdır.

- Klima düzgün topraklanmalıdır. Yanlış topraklama elektrik çarpmasına sebep olabilir.
- Kurulumu bitirmeden önce gücü açmayın.
- Sigortayı monte edin. Eğer montajı yapılmazsa, arızaya sebep olabilir.
- Tüm kutuplarında en az 3mm kontak ayrımı olan bütün kutupları ayıran bir sigorta, sabit kablo tesisatına bağlanmalıdır.
- Cihaz montajı sırasında cihazın önünde olan 3 adet bandı sökünüz.
- Cihazın üfleme kanatçıklarına dokunmayınız, aksi halde yaralanabilirsiniz.

## **Güvenlik Tedbirleri**

### **UYARI**

### **Kurulum**

- Bu ürünün kurulum ve kullanım talimatları üreticisi tarafından sağlanmaktadır.
- Çocukların ulaşamayacağı ve hayvan veya bitkilerden uzak bir yer seçin. Kaçınılmaz durumlarda güvenlik amacıyla bir çit ekleyin
- İç ünite duvara yakın monte edilmelidir.
- Sağlam olmayan elektrik kablosu kullanmayın.
- Güç bağlantı kablosunun uzunluğu yeterli değilse, yenisi için üretici ile iletişime geçin.
- Cihaz, fişine ulaşılabilir şekilde yerleştirilmelidir.
- Fişli klimalarda fiş montaj tamamlandıktan sonra erişilebilir olmalıdır.
- Fişsiz klima için hatta bir sigorta monte edilmelidir.
- Klimanın içindeki sarı-yeşil kablo topraklama kablosu olup başka amaçlar için kullanılamaz.
- Klima birinci sınıf elektrikli cihazdır. Bir uzman tarafından özel topraklama cihazı ile düzgün biçimde topraklanmalıdır. Her zaman etkili bir şekilde topraklandığından emin olun, aksi takdirde elektrik çarpmasına neden olabilir.
- Klima gazı devresinin sıcaklığı yüksek olacaktır, lütfen ara bağlantı kablosunu bakır borudan uzak tutun.

## Güvenlik Tedbirleri

### UYARI

#### Çalıştırma ve Bakım

Bu cihaz 8 yaş ve üzerindeki çocuklar ile fiziksel, algısal veya zihinsel kapasitesi sınırlı olan ya da gerekli deneyim ve bilgi birikimine sahip olmayan kişiler tarafından, denetim altında olmaları veya cihazın güvenli şekilde kullanılmasına ilişkin talimatların kendilerine bildirilip ilgili riskleri anlamaları halinde kullanılabilir.

- Çocuklar cihaz ile oynamamalıdır.
- Temizlik ve kullanıcı bakımı gözetim altında olmadıkları sürece çocuklar tarafından yapılamaz.
- Elektrik kablosu hasar görmüşse, tehlikelerden kaçınmak için kablonun üretici, yetkili servis temsilcisi veya benzer niteliklere sahip kişiler tarafından değiştirilmesi gerekir.
- Klimayı çoklu prize bağlamayınız. Aksi halde tehlikelere yol açabilir.
- Klimayı temizlerken güç kaynağını kesin. Aksi takdirde, elektrik çarpmasına neden olabilir.
- Elektrik çarpmasını önlemek için klimayı suyla temizlemeyin.
- İç üniteye su sıçratmayın. Elektrik çarpması veya yangına neden olabilir.
- Klimayı kendiniz tamir etmeyin. Elektrik çarpmasına veya hasara neden olabilir. Klimaya onarım gerektiğinde bayiye başvurun.
- Filtreyi çıkardıktan sonra, yaralanmayı önlemek için kanatlarına dokunmayın.
- Hava girişi veya hava çıkışına parmaklarınızı veya nesnelere uzatmayın. Bu yaralanmaya neden olabilir veya üniteye hasar verebilir.

## Güvenlik Tedbirleri

### DİKKAT

#### Kullanım ve Bakım

- Uzaktan kumanda üzerinde su dökmeyin, aksi takdirde uzaktan kumanda bozulabilir.
- Deformasyonu veya yangın tehlikesini önlemek amacıyla filtreyi kurutmak için ateş ya da saç kurutma makinesi kullanmayın.
- Hava girişlerini veya çıkışlarını kapatmayın. Arızaya sebep olabilir.
- Dış ünitenin üst paneline basmayın veya ağır nesnelere koymayın. Elektrik çarpmasına ya da yaralanmaya neden olabilir.
- Aşağıdaki durum oluştuğunda, klimayı kapatın ve güç bağlantısını derhal kesin ve ardından servis için yetkili satıcı veya nitelikli uzmanlar ile irtibata geçin.
- Elektrik kablosu aşırı ısınmış ya da hasarlı.
- Çalışma sırasında anormal bir ses var.
- Sigorta sık sık atıyor.
- Klimadan yanık kokusu yayıyor.
- İç ünite sızdırıyor.

## UV-C Lamba Fonksiyon Çalıştırma

### UYARI

- Cihaz UV -C lamba ihtiva etmektedir, lambaya direk olarak bakmayınız.
- UV-C lamba fonksiyonunu aktif etmeden önce kullanım kılavuzunu inceleyiniz.
- Temizlik ve bakım ile ilgili detaylar aşağıdadır.  
1-İlgili işlemi yapmadan önce cihazın elektrik beslemesi ile ilişkisini kesiniz.  
2- Filtreyi çıkartmak için kapağı açınız.  
3-Yumuşak kulak çubuğu ile cam temiz olana kadar temizleyiniz.  
4-Temizleme işlemi tamamlandıktan sonra filtreyi geri takınız ve kapağı kapatınız.
- Bu yöntem temizleme sıklığı ve alınması gerekli önlemler aşağıda belirtilmiştir.  
Temizleme yönteminde yüzey temizlenene kadar yumuşak kumaş ile temizleme işlemine devam ediniz.  
Temizleme sıklığı: Her 6 aylık sürelerle temizlenmesi tavsiye edilir.

#### Alınması Gerekli Önlemler:

- 1-Temizleme işlemi esnasından cihaz kapatılmalı ve elektrik bağlantısı kesilmelidir. Aksi halde hasarlanmaya veya UV lambanın hasar görmesine neden olabilir.
- 2- Temizleme işlemleri için alkol, yağ gibi malzemeler kullanmayınız. Aksi halde UV-C lamba hasar görecektir.
- 3- Yanma ve kesiklere neden olmayı önlemek için iç ünitenin finlerine dokunmayınız.
- 4-Temizleme işlemi sırasında UV lambanın camını çizmeyiniz.

- Cihazın yanlış kullanımı ve hasarlanması tehlikeli UV -C radyasyonun sızmasına neden olabilir. Bu durum cilt ve göz de tehlikeli hasarlara yol açabilir.
- Açık bir şekilde hasar görmüş tüm ekipmanlar mutlaka yenileri ile değiştirilmelidir.
- Ortam kapılarını açmadan ve klima panelini açmadan önce radyasyon simgesi çalışma alanına konulmalıdır.
- Ultraviyole radyasyon taşıyan uyarı etiketleri kesinlikle sökülmemelidir.
- Klima cihazı dışından UV-C lamba çalıştırılmamalıdır.
- Herhangi bir tehlike durumundan kaçınmak için UV-C lamba kesinlikle gereksiz yere değiştirilmemelidir.
- Değişimi gerekli ise mutlaka TLC Klima yetkili servis ekibi tarafından yapılmalıdır.

## Montaj Uyarısı

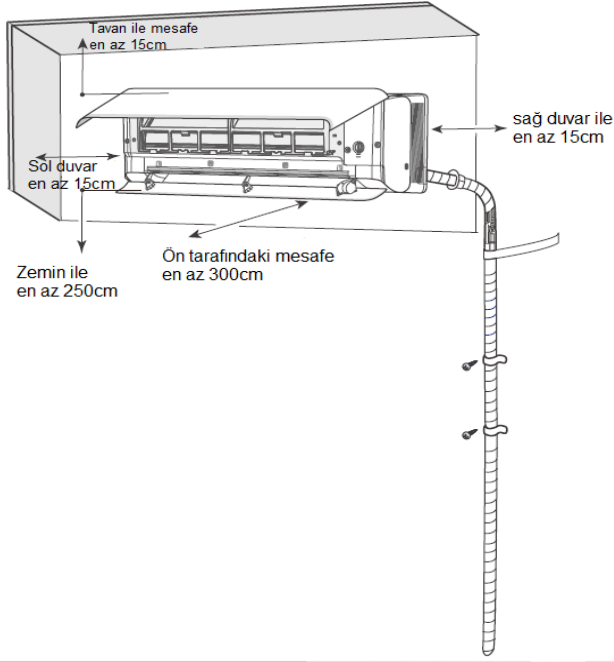

Klimanın montajında ve yerinin değiştirilmesinde alınacak emniyet tedbirleri

**Güvenlik Açısından Lütfen Tedbirleri Alınız.**



### UYARI

Ünitenin montajı veya yerinin değiştirilmesi sırasında, klima gazı devresine hava veya belirtilen klima gazı dışında yabancı maddeler girmemesini sağlayın.

Klima gazı devresine hava ya da yabancı madde girişi sistem basıncının yükselmesine veya kompresörden parça kopmasına neden olur, bu da yaralanma ile sonuçlanır.

Ünitenin montajı veya yerinin değiştirilmesi sırasında, anma değerleri etiketinde belirtilmeyen veya onaylanmamış bir klima gazı dolumu yapmayın.

Aksi taktirde, anormal çalışmaya, hatalı işlemlere, mekanik arızalara ve hatta güvenlik açısından ciddi kazalara neden olabilir.



### UYARI

Cihazın yeri değiştirilirken veya onarılırken soğutucunun geri kazanılması gerektiğinde, cihazın soğutma modunda çalıştığından emin olun. Ardından yüksek basınç tarafındaki vanayı (sıvı vanası) tamamen kapatın. 30-40 saniye sonra düşük basınç tarafında (gaz vanası) vanayı tamamen kapatın, ardından hemen üniteyi kapatıp gücü kesin. Klima gazı boşaltma süresinin 1 dakikayı aşmaması gerektiğine lütfen dikkat edin.

Eğer klima gazının boşalması uzun zaman alıyorsa, hava emilmiş olabilir ve basıncın yükselmesine veya kompresörden parça kopmasına neden olur, bu da yaralanma ile sonuçlanır.

Klima hazının boşaltılması sırasında, bağlantı borusunun ayırtmadan önce sıvı vanası ile gaz vanasının tamamen kapalı olması ve elektriğin kesilmesi gereklidir.

Eğer kesme vanası açık durumda ve bağlantı borusu henüz bağlanmamışken kompresör çalışmaya başlarsa, hava emilir ve basıncın yükselmesine veya kompresörden parça kopmasına neden olur, bu da yaralanma ile sonuçlanır.

Ünitenin montajı sırasında, kompresör çalışmaya başlamadan önce lütfen bağlantı emniyetli bir şekilde bağlandığından emin olun.

Eğer kesme vanası açık durumda ve bağlantı borusu henüz bağlanmamışken kompresör çalışmaya başlarsa, hava emilir ve basıncın yükselmesine veya kompresörden parça kopmasına neden olur, bu da yaralanma ile sonuçlanır.

Ünitenin montajını aşındırıcı gaz veya yanıcı gaz sızıntısı olabilecek yerlere yapmayın.

Ünitenin yakınlarında gaz sızıntısı olursa, patlamaya veya başka kazalara yol açabilir.

Elektrik bağlantılarında uzatma kablosu kullanmayın. Elektrik kablosu yeterince uzun değilse, uygun bir elektrik kablosu temin etmek için lütfen bölgenizdeki yetkili servise başvurun. Uygun olmayan bağlantılar elektrik çarpması veya yangına neden olabilir.

## Kurulum Aletler

- |                      |                          |
|----------------------|--------------------------|
| 1. Su Terazisi       | 8. Boru Kesici           |
| 2. Tornavida         | 9. Sızıntı Dedektörü     |
| 3. Darbeli Delici    | 10. Vakum Pompası        |
| 4. Matkap Başı       | 11. Basınç Saati         |
| 5. Boru Uzatici      | 12. Pensampermetre       |
| 6. Tork Anahtarı     | 13. Alyan Anahtar Takımı |
| 7. Açık Uçlu Anahtar | 14. Şerit Metre          |

### **İKAZ**

- Kurulum için yerel temsilciniz ile temasa geçin.
- Uygun olmayan elektrik kablosu kullanmayın.

## Montaj Yerinin Seçilmesi

### Temel Gereksinim

Ünitenin montajını aşağıdaki yerlere yapmak arızalara neden olabilir. Bundan kaçınılamıyorsa, lütfen bölgenizdeki bayiye başvurun:

1. Güçlü ısı kaynakları, yanıcı ya da patlayıcı gazlar veya havada yayılan uçucu nesnelere yakını.
2. Yüksek frekanslı cihazlar bulunan bir yer (kaynak makinesi, tıbbi malzeme gibi).
3. Sahil bölgesine yakın bir yer.
4. Havada yağ veya duman bulunan bir yer.
5. Kükürtlelenmiş gaz bulunan bir yer.
6. Özel durumlardaki başka yerler.
7. Cihaz çamaşır yıkanan yerlere kurulmamalıdır.
8. Kararsız veya hareketli taban yapısına (kamyon gibi) veya aşındırıcı ortama (kimyasal fabrikası gibi) kurulumu yasaktır.

### İç Ünite

1. Hava giriş ve çıkış noktasında herhangi bir engel bulunmamalıdır.
2. Yoğuşma suyunun kolayca dağıtılabileceği ve diğer insanları etkilemeyeceği bir yer seçin.
3. Dış üniteyi bağlaması rahat ve güç prizinin yakınında bir yer seçin.
4. Çocukların erişemeyeceği bir yer seçin.

5. Konum iç ünitenin ağırlığına dayanabilmelidir ve gürültü ve titreşimi artırmamalıdır.
6. Cihazın zeminden yüksekliği 2,5 metre olmalıdır.
7. İç üniteyi elektrikli cihazın hemen üstüne monte etmeyin.
8. Floresan lambadan ayrı bir yerde tutmak için elinizden geleni yapın.

### Güvenlik Tedbiri

1. Ünite kurulurken elektrik güvenlik yönetmeliklerine uyulmalıdır.
2. Yerel güvenlik yönetmeliklerine göre yeterli bir güç kaynağı devresi ve hava anahtarı kullanın.
3. Elektrik beslemesinin klimanın gerekliliklerine uygun olduğundan emin olun. Kararsız bir güç kaynağı veya yanlış kablolama veya arıza. Klimayı kullanmadan önce uygun güç kaynağı kabloları kurun.
4. Elektrik kablosunu, nötr kabloyu ve prizini topraklama kablosunu düzgün biçimde bağlayın.
5. Elektrik ve güvenlik ile ilgili herhangi bir çalışmaya başlamadan önce güç kaynağını kesin.
6. Montajı tamamlamadan elektrik vermeyin.

### Elektrik Bağlantısı İçin Gereklilikler

- 7 -Eğer elektrik kablosu hasar görmüşse, bir tehlike yaratmamak için kablonun imalatçı, onun servis acentesi veya bunun gibi kalifiye kişiler tarafından değiştirilmesi gerekir.
8. Klima gazı devresinin sıcaklığı yüksek olacaktır, lütfen ara bağlantı kablosunu bakır borudan uzak tutun.
9. Cihaz ulusal kablo tesisat kurallarına uygun olarak kurulmalıdır.

## Topraklama

- 1-Klima birinci sınıf elektrikli cihazdır: Bir uzman tarafından özel topraklama cihazı ile düzgün biçimde topraklanmalıdır. Her zaman etkili bir şekilde topraklandığından emin olun, aksi takdirde elektrik çarpmasına neden olabilir.
2. Klimanın içindeki sarı-yeşil kablo topraklama kablosu olup başka amaçlar için kullanılamaz.
3. Topraklama direnci ulusal elektrik güvenlik yönetmeliklerine uygun olmalıdır.
4. Cihaz, fişe kolay erişim sağlanabilecek bir yere monte edilmelidir.
5. Tüm kutuplarında en az 3mm kontak ayrımı olan bütün kutupları ayıran bir bağlantı kesici anahtar, sabit kablo tesisatına bağlanmalıdır.

## İç Ünitenin Montajı

### 1.Adım

#### Montaj Yerinin Seçilmesi

Müşteriye kurulum yerini önerin, görüşün ve müşteriden onay alınarak klimanın montajını yapınız.

### 2.Adım

#### Klima askı aparatını kontrol ediniz.

- 1.Klima askı aparatını duvara asın; seviye ölçer ile yatay konumda ayarlayın ve ardından duvar üzerindeki vida sabitleme deliklerini belirleyin.
- 2.Duvara bir darbeli matkapla vida sabitleme deliklerini delin (matkap kafasının genişliği dübel ölçüsü ile aynı olmalıdır) ve ardından deliklere dübelleri sokun.
- 3.Askı aparatını kılavuz vidalarla duvara sabitleyin ve ardından askı sacını çekerek sacın sıkıca kurulup kurulmadığını kontrol edin. Dübellere gevşek ise lütfen yakınında başka bir sabitleme deliği delin.

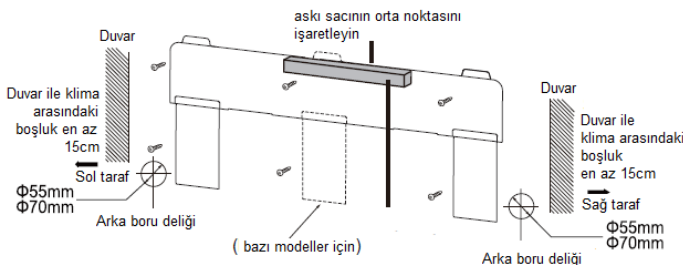

## Boru Deliği Açılması

1-Çıkış borusu yönüne göre boru deliğinin konumunu seçin. Deliğinin konumu, aşağıda görüldüğü gibi duvara monte çerçeveden biraz daha alçak olmalıdır

**Not:** Kılavuzda gösterilen askı sacı örnektir.

Lütfen cihaz ile gönderilen parçayı inceleyiniz.

2- Kurulum bittiğinde, sıkıca sabitlenip sabitlenmediğini onaylamak için montaj plakasını elinizle çekin. Tüm vidalar için kuvvet dağılımı tek tip olmalıdır.

3-Seçilen çıkış borusu konumunda  $\Phi 55$  veya  $\Phi 70$  çapında bir boru deliği açın. Sorunsuz boşaltım için duvar üzerindeki boru deliğini 5-10° eğimle hafifçe aşağıya doğru eğin.

Delik açılırken, toz ve artıkların iç tarafa dökülmemesi için eğime dikkat ediniz.

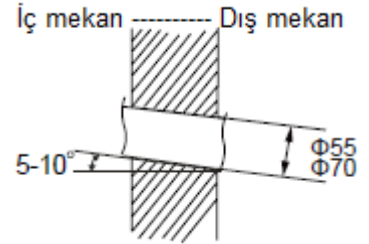

### 4.Adım

#### Borunun Çıkışı

1.Boru çıkışı sağ, arka sağ veya sol taraf, arka sol tarafa yönlendirilebilir.

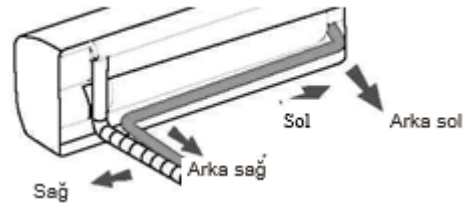

2.Cihazın boru çıkışı sağ veya sol taraf çıkış seçilirse aşağıda gösterilen parçaların kesilip çıkartılması gereklidir.

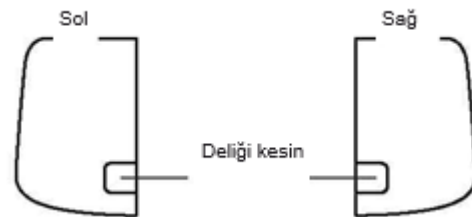

## 5.Adım

### İç Ünite Borularının Bağlanması

Boru ek yerini çan şeklindeki ağız ile birleştirin  
Rakor somununu el ile sıkınız

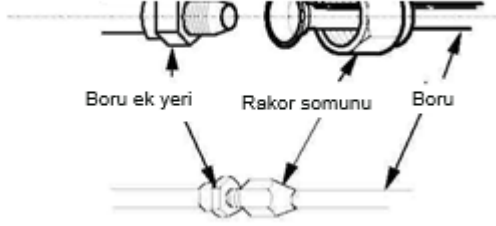

Tork kuvvetini aşağıdaki sayfaya bakarak ayarlayın. Boru ek yerinin üzerine açık uçlu anahtar yerleştirin, tork anahtarını ise somun anahtarının üzerine yerleştirin. Rakor somununu tork anahtarı ile sıkın

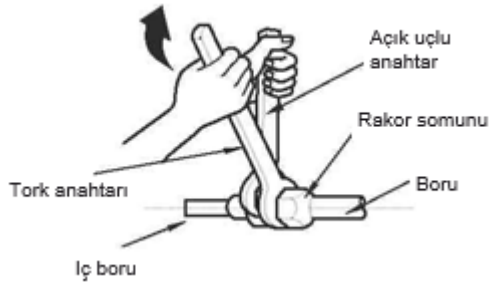

Altıgen Somun Çapı	Sıkma Torku (N.m)
1/4"	15~20
3/8"	30~40
1/2"	45~55
5/8"	60~65
3/4"	70~75

İç boruyu ve bağlantı borusunun ek yerini izolasyon ile sarın ve ardından da bant ile sıkılaştırın.

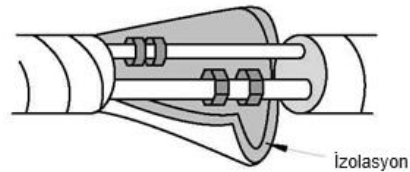

## 6.Adım

### Drenaj Hortumunun Montajı

1.Drenaj borusunu iç ünitenin drenaj çıkışına bağlayınız.

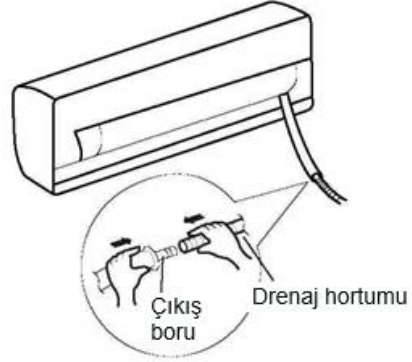

Ek yerini izolasyonu dayanıklı bant ile sağlamlaştırınız.

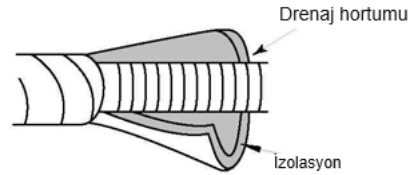
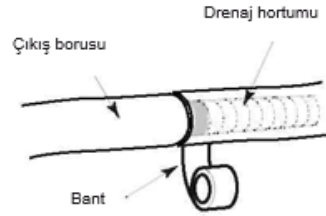

Yoğuşmayı önlemek için iç ünite drenaj çıkışına da izolasyon uygulayınız.

## 7.Adım

### İç Ünite Kablosunun Bağlanması

#### İKAZ

İç ünite ve dış ünitenin tüm kabloları, bir uzman tarafından bağlanmalıdır

Güç bağlantı kablosunun uzunluğu yeterli değilse, yenisi için üretici ile iletişime geçin.

Kabloyu kendiniz uzatmaktan kaçının

Fişli klimalarda fiş montaj tamamlandıktan sonra erişilebilir olmalıdır.

Fişsiz klima için hatta bir sigorta monte edilmelidir. Sigorta tüm kutuplarından ayrılmış ve kontak ayrılma mesafesi en fazla 3 mm olmalıdır.

1-Paneli açın, kablo bağlantı kapağındaki vidaları sökün ve kapağı aşağıya alın.

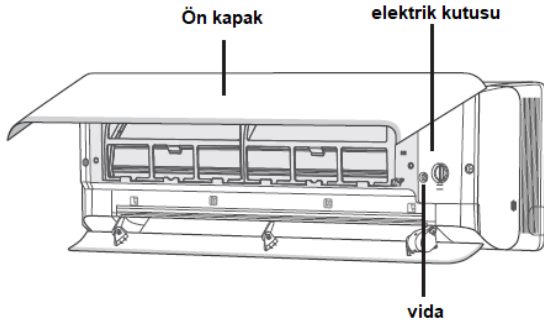

2-Güç bağlantı kablosunu iç ünitenin arka tarafındaki kablo deliğinden geçirin ve ardından ön taraftan tutup kendinize doğru çekin.

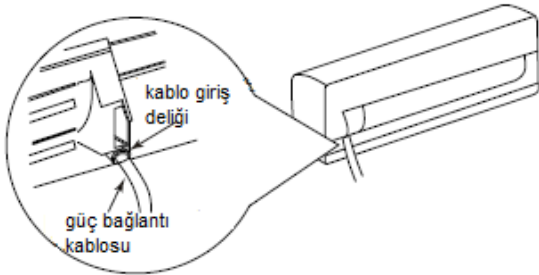

3-Kablo klipsini çıkarın; kablounun güç bağlantısı kablosunu renge göre kablolama terminaline bağlayın; vidayı sıkın ve ardından güç bağlantısı kablosunu kablo klipsi ile sabitleyin

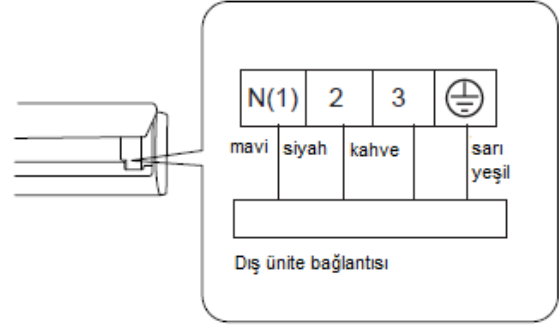

İlgili elektrik şeması referans içindir, lütfen cihazınızın şemasını dikkate alınız.  
TLC Klima yetkili servisi ile görüşünüz.

4-Elektrik kutusu kapağını kapatınız ve vidayı yerine takınız.

5-Klima ön panelini monte ediniz.

## 8.Adım

### Boruları Birleştirme

1-İç-dış ünite bakır boru hattını, elektrik kablolarını ve drenaj hortumunu dekoratif bant ile sarınız.

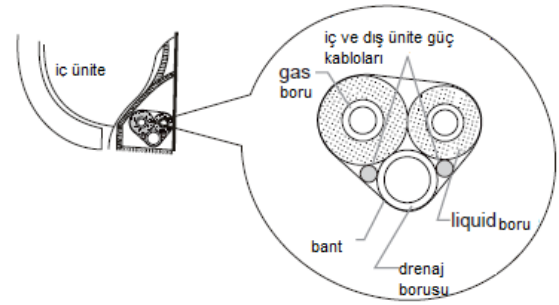

2-Tahliye hortumu ve elektrik kablosunu bağlarken belirli bir miktar uzunluğu montaj için ayırın. Belli bir dereceye kadar bağlarken, iç ünite gücünü ayırın ve ardından tahliye hortumunu ayırın.

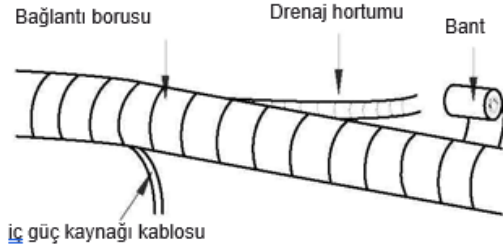

3-parçaları eşit şekilde bantlayınız.

4-gaz ve sıvı (likit) borusu işlem esnasında ayrı olarak yeniden bantlanmalıdır.

**UYARI:** Güç kablosu ve sinyal hattı kabloları çapraz kullanılamaz ve birlikte sarılamaz. Drenaj borusu en altta kalacak şekilde bağlanmalıdır.

### UYARI

- \*Elektrik çarpmasını önlemek için klimayı temizlemeden önce klimayı kapatın ve güç bağlantısını kesin.
- \*Elektrik çarpmasını önlemek için klimayı suyla temizlemeyin.
- \*Klimanın içini temizlemek için uçucu sıvı kullanmayın.
- \*Cihazı temizlemek için sıvı veya aşındırıcı deterjan kullanmayın ve üzerine su veya başka bir sıvı sıçratmayın; aksi bir durum plastik parçalara zarar verebilir, hatta elektrik çarpmasına neden olabilir.

## 9.Adım

### İç Ünitenin Asılması

- 1-Bağlanan boruları duvar borularının içine koyun ve ardından bunları duvar deliğinden geçirin
- 2-İç üniteyi duvar çerçevesine asın
- 3-Boru ve duvar deliği arasındaki boşluğu sızdırmazlık zambkı gibi şeylerle doldurun
- 4-Duvar boru kapağını sabitleyin
- 5-İç ünitenin sağlam kurulup kurulmadığını ve duvara kapatılıp kapatılmadığını kontrol edin

### UYARI

- \*Filtre her üç ayda bir temizlenmelidir. Çalışma ortamında çok toz varsa, temizlik sıklığı artırılabilir.
- \*Filtreyi çıkardıktan sonra, yaralanmayı önlemek için kanatlarına dokunmayın.
- \*Deformasyonu veya yangın tehlikesini önlemek amacıyla filtreyi kurutmak için ateş ya da saç kurutma makinesi kullanmayın.

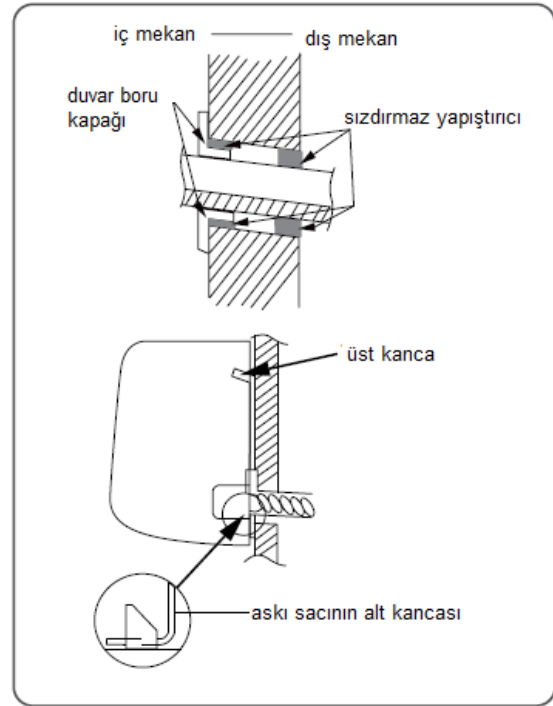

Drenaj hortumunu su akışını engelleyecek boyuta gelene kadar bükmeyiniz.

### İKAZ – Kullanma Mevsiminden Önce Kontrol

- \*Hava girişleri ile hava çıkışlarının tıkalı olup olmadığını kontrol edin.
- \*Sigorta, fiş ve priz in iyi durumda olup olmadığını kontrol edin.
- \*Filtrenin temiz olup olmadığını kontrol edin.
- \*Dış ünite ayaklarının hasarlı veya aşınmış olup olmadığını kontrol edin. Aşınmışsa, satıcıya başvurun.
- \*Drenaj borusunun hasarlı olup olmadığını kontrol edin.

## Temizleme ve Bakım İşlemleri

### İç Ünitenin Yüzeyinin Temizlenmesi

İç ünitenin yüzeyi kirli olduğunda, bunu temizlemek için yumuşak bir kuru bez veya ıslak bez kullanılması önerilir.

Temizleme işlemi yaparken klimanın ön panelini çıkartmayınız.

### Filtrenin Temizlenmesi

1-Klima ön panelini gösterilen açı ile kaldırınız.

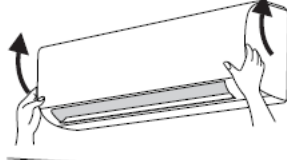

2-Resimde gösterilen şekilde filtreleri çıkartınız.

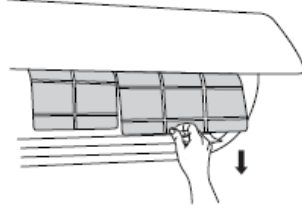

3-Filtrelerin temizlenmesi

Toz çekme ekipmanı veya su kullanınız.

Eğer filtre aşırı derece kirliyse, 45°C sıcaklığı geçmeyecek şekilde tazyikli olmayan su ile yıkayınız ve kuruması için serin yerde bekletin.

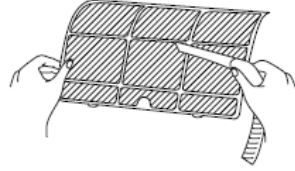

4-Filtrenin takılması

Filtreleri yerleştirin ve ön kapağı kapatınız.

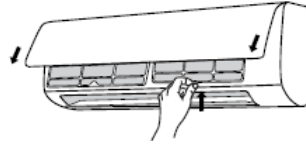

### Geri Dönüşüm İşlemi

Birçok ambalaj malzemesi geri dönüşümlüdür. Bunları uygun geri dönüşüm ünitesinde imha edin.

**Klimayı imha etmek istiyorsanız, doğru imha yöntemi için yerel satıcıya ya da TLC Klima yetkili servis merkezine başvurun.**

## Hata Kodları

Klima durumu anormal olduğunda iç ünite üzerindeki sıcaklık göstergesi ilgili hata kodunu görüntülemek için yanıp söner. Hata kodunun tespiti için aşağıdaki listeye bakın.

### İKAZ – Kullanma Mevsiminden Sonra Kontrol

- \*Güç kaynağını kesiniz.
- \*Filtreyi ve iç ünite panelini temizleyin.
- \*Dış ünite için montaj braketinin hasarlı veya aşınmış olup olmadığını kontrol edin. Evet ise, lütfen satıcı ile iletişime geçin.

Hata Kodu	Arıza Açıklama
U8,H6,H3,E1,E5,E6,E8	Resetleme işlemi ile hata kodu silinebilir. Aksi durumda TLC Klima ofisi ile iletişime geçiniz.
C5,F0,F1,F2	TLC Klima çağrı merkezi ile iletişime geçiniz.

## Bakım İşlemi Öncesi Kontrol Edilecek Öğeler Genel Durum Analizi

Bakım istemeden önce aşağıdaki öğeleri kontrol edin. Arıza yine de yok edilemiyorsa TLC Klima çağrı merkezi ile irtibata geçin.

Durum	Kontrol Edilecek Kısımlar	Çözüm
İç ünite uzaktan kumanda sinyalini alamıyor veya uzaktan kumanda a hiçbir hareket yok.	Ciddi bir girişim olup olmadığını (örneğin statik elektrik, kararlı gerilim gibi) kontrol edin.	Fişi çekin. Yaklaşık 3 dakika sonra fişi yeniden takın ve ardından üniteyi tekrar açın.
	Uzaktan kumanda sinyal alıcı aralığında mı?	Sinyal alıcı aralığı 8 m'dir.
	Arada engel var mı?	Engelleri kaldırın
	Uzaktan kumanda alıcı penceresine doğrultulmuş mu?	Doğru açığı belirleyin ve uzaktan kumandayı iç ünite üzerindeki alıcı pencereye doğrultun.
	Uzaktan kumandanın duyarlılığı düşük mü; ekran bulanık mı ya da ekranda görüntü yok mu?	Pilleri kontrol edin. Pillerin gücü çok düşükse, bunları değiştirin.
	Uzaktan kumanda çalıştırılırken, ekranda görüntü yok mu?	Uzaktan kumandanın hasarlı görünüp görünmediğini kontrol edin, hasarlı ise yenisi ile değiştirin.
	Odada flüoresan lamba var mı?	Uzaktan kumandayı iç ünitenin yakınına alın. Floresan lambayı kapatın ve sonra yeniden deneyin.
	İç üniteden hava gelmiyor	İç ünitenin hava giriş veya çıkışı tıkanmış mı?
Isıtma modunda, iç ortam sıcaklığı ayar sıcaklığına ulaşmış mı?		Ayar sıcaklığına ulaştıktan sonra iç ünite hava üflemediyi durdurur.
Isıtma modu kısa süre önce mi açılmış?		Soğuk hava üflemediyi önlemek amacıyla, iç ünite birkaç dakika gecikmeyle çalıştırılır, bu normal bir durumdur.
Klima Çalışmıyor	Elektrik mi kesildi?	Elektrik gelinceye kadar bekleyin.
	Fiş gevşemiş mi?	Fişi yeniden takın.
	Sigorta atmış mı?	Uzmandan sigortayı değiştirmesini isteyin.
	Kablo tesisatında arıza var mı?	Bir uzmandan değiştirmesini isteyin.
	Cihaz çalışması durdurulduktan sonra hemen yeniden çalışmaya mı başladı?	3 dakika bekleyin ve ardından üniteyi tekrar açın.
	Uzaktan kumanda için fonksiyon ayarları doğru mu?	Fonksiyonu sıfırlayın.

İç ünite hava çıkışından buhar yayılıyor	İç ortam sıcaklığı ve nem yüksek mi?	Çünkü iç ortam havası hızla soğutulur. Bir süre sonra, iç ortam sıcaklığı ve rutubeti düşecek ve buğu kaybolacaktır.
--	--------------------------------------	--

Durum	Kontrol Edilecek Kısımlar	Çözüm
Koku yayılıyor	Mobilya ve sigara gibi koku kaynağı var mı?	Koku kaynağını ortadan kaldırın. Filtreyi temizleyin.
Ayar sıcaklığı ayarlanamıyor.	İstediğiniz sıcaklık ayar sıcaklık aralığı aşılıyor mu?	Sıcaklık aralığını 16°C~30°C. olarak ayarlayın.
Soğutma (Isıtma) etkisi iyi değil.	Gerilim çok mu düşük?	Gerilim normale dönene kadar bekleyin.
	Filtre kirli mi?	Filtreyi temizleyin.
	Ayar sıcaklığı uygun aralıkta mı?	Sıcaklığı doğru aralığa getirin.
	Kapı veya pencereler açık mı?	Kapıları ve pencereleri kapatın.
Klima anormal çalışıyor	Yüksek gürültü, kablolu cihazlar, vb. gibi parazitler var mı?	Gücü kesin, gücü yeniden açın ve ardından üniteyi tekrar açın.
"Su akma" gürültüsü	Klima açık mı ya da kısa süre önce mi kapatıldı?	Gürültü ünitenin içinde akan klima gazının sesidir, bu normaldir.
Çıtırdama sesi	Klima açık mı ya da kısa süre önce mi kapatıldı?	Bu, sıcaklık değişimlerinden dolayı panelin veya diğer parçaların genişlemesi ve/veya daralmasından dolayı oluşan sürtünmenin sesidir.
Hava panjuru normal bir şekilde kapanmıyor.	Panjur daha önceden ayarlanmış mı?	Gücü 3 saniyelikliğine kesin ve ardından gücü bağlayın; sorun devam ederse, gücü kesin, hava kılavuzu panjuru yeniden takın (üst hava kılavuzu panjuru takın ve ardından alt hava kılavuzu panjuru takın) ve ardından gücü bağlayın.

### UYARI

Aşağıdaki durum oluştuğunda, klimayı kapatın ve elektrik bağlantısını derhal kesin ve ardından servis için yetkili satıcı veya nitelikli uzmanlar ile irtibata geçin. Güç kablosu aşırı ısınmış ya da hasarlı. Çalışma sırasında anormal bir ses var. Klima sigortası sık sık atıyor. Klimadan yanık kokusu yayıyor. İç ünite sızdırıyor. Klimayı kendiniz tamir etmeyin. Klima anormal şartlarda çalışırsa bu durum arızaya elektrik çarpmasına veya yangın tehlikesine neden olabilir.

## Parça İsimleri

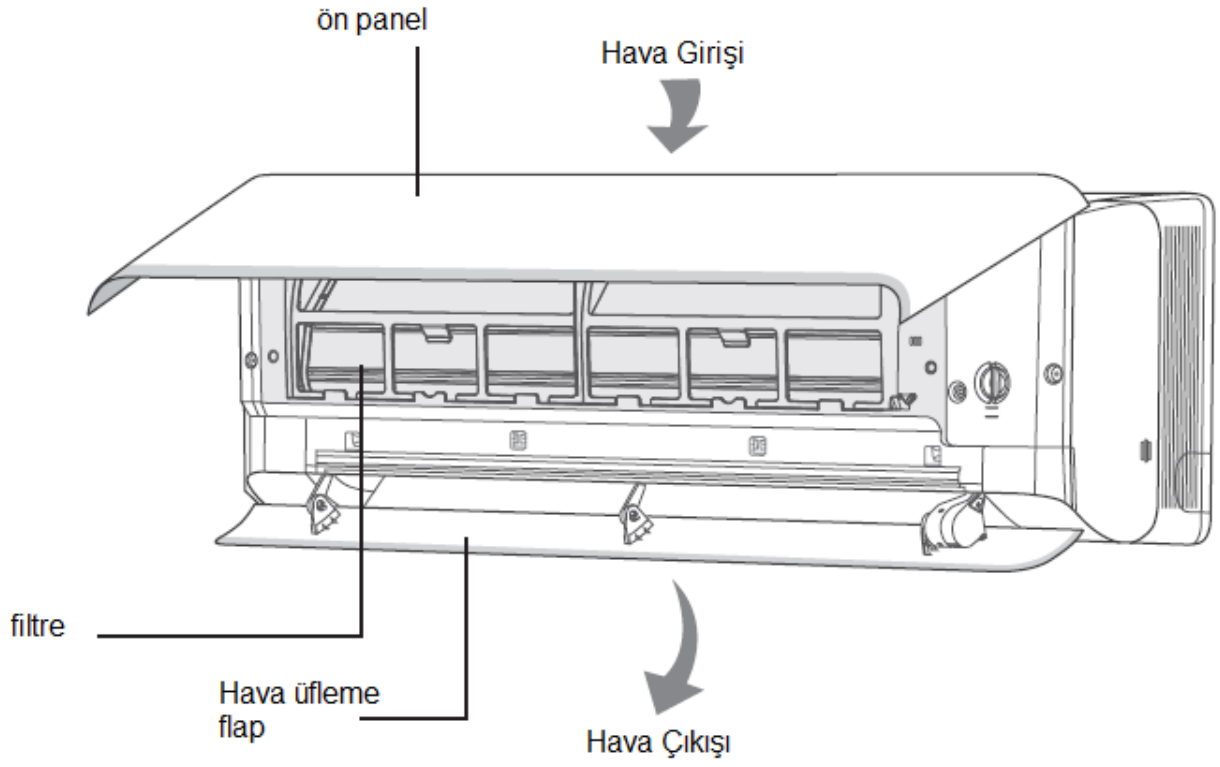

## Ekran

Isıtma modu	☀️
Soğutma modu	❄️
Nem alma modu	💧
Sıcaklık göstergesi	26
Güç göstergesi	⏻
Nem oranı	%

## Çalıştırma ve Uzaktan Kumanda Talimatı

### Tuşlar ve Uzaktan Kumanda Tasarımları



	Sessiz	
	Fan hızı ayarı	
	Turbo mod	
	sinyal gönderim	
Operation mode		Auto mod
		Soğutma modu
		Nem alma modu
		Fan modu
		Isıtma modu
	X-fan özelliği	
	Nem kontrol	
	Güç limitleme işlemi	
	Sıcaklık ayarı	
		İç ortam sıcaklığı
		İç ortam nem değeri
ONOFF	Zamanlayıcı Aç/Kapa	
	Saat ayarı	
	Yatay salınım	
	Dikey salınım	
	Çocuk kilidi	
	Hızlı soğutma	
	UVC fonksiyonu	
WIFI	WIFI fonksiyonu	
	LED	
	Otomatik LED	
	I-Feel	
	Uyku modu	
	2 yönlü havalandırma	

## Uzaktan Kumanda Tuş Tanımları

Bu genel kullanımlı bir uzaktan kumandadır. Çok işlevli klima için kullanılabilir. Modelin sahip olmadığı işlevler için, uzaktan kumanda üzerindeki ilgili düğmeye basarsanız, ünite orijinal çalışma durumunu koruyacaktır.

Elektrik verildikten sonra, klimadan bir ses duyulur. Güç göstergesi: "☺" açıktır. Bundan sonra, klimayı uzaktan kumanda ile çalıştırabilirsiniz

Açık durumda, uzaktan kumanda üzerindeki düğmeye basıldığında, uzaktan kumandanın ekranı üzerindeki "📶" simgesi bir kez yanıp söner ve klimadan bir ses duyulur, bu sinyalin klimaya gönderildiği anlamına gelir

Wifi veya kablolu kumanda fonksiyonlarına sahip modellerde, iç ünite önce otomatik modda standart uzaktan kumanda ile kontrol edilmiş olmalıdır; daha sonra otomatik modda ayarlanabilir sıcaklık fonksiyonu APP veya kablolu kumanda ile devreye sokulabilir.

Bu uzaktan kumanda, otomatik modda sıcaklığı ayarlayabilir. Otomatik modda ayarlanabilir sıcaklık fonksiyonu olmayan üniteyle eşleştirilirken otomatik modda ayarlanan sıcaklık geçersiz olabilir veya üniteye görüntülenen ayarlı sıcaklık, otomatik modda uzaktan kumandadaki sıcaklıkla aynı değildir.

### ON-OFF Açma/Kapatma Tuşu

Üniteyi açmak için bu düğmeye basın. Üniteyi kapatmak için bu düğmeye yeniden basın.

### Mod Tuşu

Uygun çalışma modunu seçmek için bu düğmeye basın.

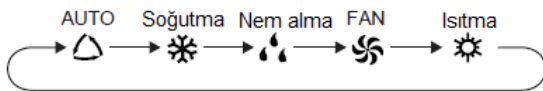

Otomatik mod seçildiğinde, klima fabrikadan çıkış ayarlarına göre otomatik olarak çalışır. Fan devrini seçmek için 'FAN' tuşuna basın. Fan üfleme açısını ayarlamak için "☺" / "☺" tuşuna basın.

Soğutma modu seçildikten sonra, klima soğutma modunda çalışır. Ayar sıcaklığını ayarlamak için "△" veya "▽" düğmesine basın. Fan devrini seçmek için "FAN" tuşuna basın. Fan üfleme açısını ayarlamak için "☺" / "☺" düğmelerine basın.

Nem alma modu seçildiğinde, klima nem alma modunda düşük devirde çalışır. Nem alma modunda, fan devri ayarlanamaz. Fan üfleme açısını ayarlamak için "☺" / "☺" düğmelerine basın

Fan modu seçildiğinde, klima yalnızca fan üfler, soğutma ya da ısıtma olmaz. Fan hızını ayarlamak için "FAN" tuşuna basınız. Fan üfleme açısını ayarlamak için "☺" / "☺" düğmelerine basın.

Isıtma modu seçildiğinde, klima ısıtma modunda çalışır. Ayar sıcaklığını ayarlama için "+" ve "-" tuşlarına basınız. Fan üfleme açısını ayarlamak için "☺" / "☺" düğmelerine basın.

#### NOT:

\*Soğuk havayı engellemek için, ısıtma modu çalıştırıldıktan sonra, iç ünite 1~5 gecikmeden sonra hava üfler (gerçek gecikme süresi iç ortam sıcaklığına bağlıdır)

\* Otomatik mod seçildiğinde oda sıcaklığı kendiliğinden ayarlanır.

\*Kumanda üzerindeki set ayarlama sıcaklık aralığı 16°C- 30°C arasındadır. Isıtma modu seçili iken: 8-30°C



Bu özellik bazı modeller de mevcut değildir.

Sadece soğutma modu seçilebilen klima ısıtma modu sinyali algılamaz.



**NOT:**

\*Yukarı-aşağı salınım tuşuna 2 saniye basılı tutunuz. Kanatçık mevcut konumundan yukarı doğru giderek aşağı doğru salınım yapmaya başlayacaktır. Tuşu bıraktığınız anca, kanatçık hangi konumdaysa orada duracaktır ve hızlı şekilde konumu ayarlanmış olacaktır.

Yukarı ve aşağı salınım modunda durum kapalı konumdan  konumuna getirilirse ve bu düğmeye 2 saniye sonra tekrar basılırsa, doğrudan  durumuna geçilir, eğer bu düğmeye 2 saniye sonra tekrar basılırsa salınım durumunun değişimi yukarıda belirtildiği gibi döngüye bağlı olacaktır

**Nem Kontrol Tuşu**

Soğutma modundayken, bu tuşa basıldığında soğutma modu ile birlikte nem kontrol işlemi, soğutma modu ile birlikte akıllı nem kontrolü ve genel soğutma modu sırasıyla seçilebilir.

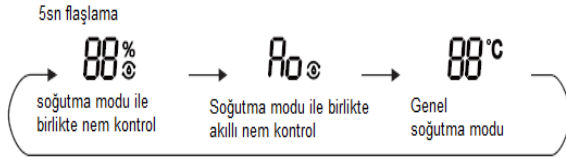

Soğutma modu ile nem kontrolü ayarlandığında, uzaktan kumanda "", ve nem değeri "88" ve "%" simgesi 5s için yanıp söner; Nem değerini 5saniye içinde ayarlamak için "+" ve "-" düğmelerine basabilirsiniz.

Soğutma modu ile nem kontrolü altında, uzaktan kumanda için nem ayar aralığı:

40%-80%.

Soğutma modu ile nem kontrolü altında çalışırken sıcaklık set değeri ayarlaması yapılabilir.

\*Soğutma modu ile akıllı nem alma kontrolü ayarlandığı zaman, uzaktan kumanda da  simgesi görüntülenir, uzaktan kumanda ve iç ünite "Ao" kodu 5 saniye süresince yanar.

\*Akıllı nem alma özelliğinde nem ayarı insan vücut konforuna göre otomatik olarak

ayarlanmaktadır. Bu nedenle ilave ayara ihtiyaç yoktur.

Nem alma modunda, bu tuşa basıldığında nem alma modu ile nem kontrollü, sürekli nem alma modu, genel nem alma modu, ayarlanabilir.

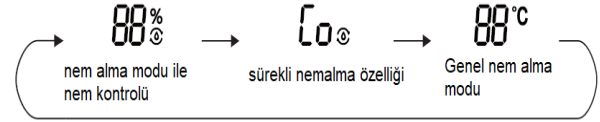

Nem alma modu ile nem kontrolü yapılması ayarlandığı zaman, uzaktan kumanda da "", "% "ve nem değeri " 88" simgesi görüntülenir. "+" ve "-" tuşlarına basarak nem değerini ayarlayabilirsiniz.

Uzaktan kumanda üzerinden nem değeri %30-%70 arasında ayarlanmaktadır.

Sürekli nem alma özelliği aktif olduğu zaman, uzaktan kumanda üzerinde  simgesi görünecektir. İç ünite ve uzaktan kumanda " Co" görünecek. Sürekli nem alma modundayken sıcaklık set sıcaklığı ayarlanamaz.

Sürekli nem alma modunda çalışırken, cihazın set sıcaklığı ve nem değerini ayarlamaya gerek yoktur.

**NOT:**

\*Klima cihazı öncelikle soğutma işlemi içindir. Nem alma ve nem kontrol ilave özelliklerdir. Nem, iç ve dış çevre şartlarından, iç ortamın yalıtımından ve odadaki hava akışından etkilenmektedir.

\*Nem set değerini, mevcut atmosferik nem değerinden yukarı bir değere ayarladığımız zaman, nem bu değere ulaşmayacaktır. Cihaz nem verme işlemi yapmamaktadır.

Eğer nem ölçüm sensörü arızalanırsa, soğutma modu veya nem alma modu altında nem ayarı duracaktır. Cihaz standart soğutma modu veya nem alma modunda çalışacaktır.

## Sağ – Sol Yatay Salınım Tuşu

Sağ – sol yatay salınım kanatçık ayarlaması için bu tuşa basınız. Fan üfleme açıları aşağıda görüntülenen şekilde değişecektir.

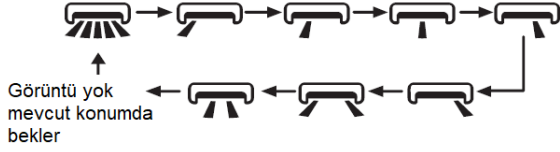

### NOT:

- \* Sağ-sol salınım tuşuna 2 saniye basılı tutunuz. Kanatçık mevcut konumundan eski haline gelip sağ ve sola doğru salınım yapmaya başlayacaktır. Tuşu bıraktığınız anca, kanatçık hangi konumdaysa orada duracaktır ve hızlı şekilde konumu ayarlanmış olacaktır.
- \* Bu özellik belli modellerde mevcuttur.

## Timer Tuşu

\*Cihaz açık konumdayken bu tuşa bir kere basılınca cihazın ne zaman kapanacağı ayarlanır ve ekranda saat ve OFF aynı anda yanıp sönmeye başlar. "+" ve "-" tuşları ile 5 saniye içinde basarak cihazın Kapanma saati ayarlanabilir. Basılı tutulması durumunda saat dilimi hızlı şekilde değişir ve istenilen ayara gelince tuştan parmağınızı çekiniz. Ardından ayarlanan saati onaylamak için timer tuşuna yeniden basınız. Saat ve OFF flaşlama yapmayacaktır.

Kapanma saat ayarının iptal edilmesi: kapanma zamanlayıcısı ayarındayken timer tuşuna bir kere basılması gereklidir.

\*Kapalı konumdayken, Açma zamanlayıcısını aktif etmek için bu tuşa basınız.

Açılma saat ayarının iptal edilmesi: "Timer" tuşuna açılma saat ayarı durumundayken bir kere daha basınız.

### NOT:

- \* Saat ayarlama aralığı:0,5 – 24 saat
- \*İşlemler arası, tuşlara basma süresi maksimum 5 saniyedir. Aksi halde otomatik olarak işlemden çıkılacaktır.

## Uyku Tuşu

Bu tuşa basılarak Uyku1-Uyku2 ve Uyku3 modları seçilebilir veya iptal edilebilir. Sirkülasyon bu şekilde devam etmektedir.

• **Uyku 1**, uyku modu 1'dir; Soğutma modlarında: bir saat çalıştırdıktan sonra uyku durumu, ana ünite ayar sıcaklığı 1°C artar, 2 saat sonrasında ise ayar sıcaklığı 2°C artar, ünite bu ayar sıcaklığında çalışır; Isıtma modunda: bir saat çalıştırdıktan sonra uyku durumuna geçer ve ana ünite ayar sıcaklığı 1°C azalır, 2 saat sonrasında ayar sıcaklığı 2°C azalır, ardından ünite bu ayar sıcaklığında çalışır.

• **Uyku 2**, uyku 2 numaralı mod işlevinde, klima uyku sıcaklık eğrisine bağlı olarak çalışır.

• **Uyku 3**, DIY'e göre Sleep modundaki uyku eğrisi ayarındır;

(1) Sleep 3 modunda "Turbo" düğmesine uzun süre basın, uzaktan kumanda kullanıcı bireyselleşme uyku ayarı moduna girer, bu kez, uzaktan kumandanın üzerindeki zaman değerinde "1 saat" görüntülenir, ayar sıcaklığı "88" göstergesi son uyku eğrisinin ilgili sıcaklığını gösterir ve yanıp söner (İlk giriş orijinal fabrika ayarlarının ilk eğri ayarlarına göre görüntüleme yapar.

(2); "+" ve "-" düğmesi ayarlandığında ilgili ayar sıcaklığı değişebilir, ayarlandıktan sonra, onaylamak için "Sağlık-UVC" düğmesine basın.

(3) Bu kez, uzaktan kumanda üzerindeki zamanlayıcı konumunda otomatik olarak 1 saat artırılır (bunlar "2 saat", "3 saat" ya da "8 saat" de olabilir), ayar sıcaklığı "88", ilgili son ayar uyku eğrisini görüntüler ve yanıp söner

(4) Yukarıdaki (2) ~ (3) işlemlerini tekrarlayın, 8 saatlik sıcaklık ayarı bittiğinde, uyku eğrisi ayarı bittiğinde, bu kez, uzaktan kumanda orijinal zamanlayıcı görüntüsüne geri döner; sıcaklık göstergesi orijinal ayar sıcaklığına geri döner.

**Uyku 3**, DIY'e göre Sleep modundaki uyku eğrisi ayarları sorgulanabilir.

Kullanıcı, önceden ayarlanmış uyku eğrisini elde etmek için uyku eğrisi ayarlama yöntemini ayarlayabilir, kullanıcı bireyselleştirme uyku ayarları durumuna girebilir ancak sıcaklığı değiştirmez, onaylamak için doğrudan "Turbo" düğmesine basın. Not: Yukarıdaki ön ayar ya da

sorgulama prosedüründe, sürekli olarak 10 sn içinde ise, basılan düğme yoksa, uyku eğrisi durumundan otomatik olarak çıkılır ve ekran orijinal durumuna döner. Ön ayarlama ya da sorgulama prosedüründe, "ON/OFF" (AÇMA/KAPAMA) düğmesine, "Mode" düğmesine ya da "Sleep" (Uyku) düğmesine basın, uyku eğrisi ayarı veya sorgulama durumundan benzer şekilde çıkılır.

### Lamba Tuşu

Ekran LED ayarının yapılması için ilgili tuşa basınız. Aşağıda gösterilen şekilde sıralama olacaktır.

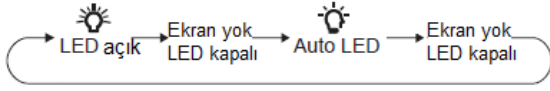



Kumanda üzerinde otomatik LED seçildiği zaman, klima iç ünitesinin lamba parlaklığı ortama göre ayarlanır.

### Kombinasyon Düğmeleri ve Fonksiyon Açıklamaları

#### Enerji Tasarrufu Fonksiyonu

Soğutma modunda, enerji tasarrufu fonksiyonunu çalıştırmak ya da kapatmak için "MODE" ve "TIMER" düğmelerine aynı anda basın. Enerji tasarrufu fonksiyonu çalıştırıldığında uzaktan kumanda üzerinde "SE" görüntülenir ve klima en iyi enerji tasarrufu verimine ulaşmak için fabrikadan çıkış ayarlarına göre otomatik olarak ayar sıcaklığını ayarlar. Enerji tasarrufu fonksiyonundan çıkmak için "MODE" ve "TIMER" tuşlarına aynı anda basın.

### Çocuk Kilidi Fonksiyonu

Çocuk kilidi fonksiyonunu devreye almak veya devreden çıkarmak için "AÇMA/KAPAMA" ve "-" tuşlarına aynı anda basın. Çocuk kilidi fonksiyonu devreye alındığında, uzaktan kumanda  simgesi görüntülenir. Uzaktan kumanda herhangi bir tuşa basarsanız, üniteye sinyal gönderilmeden  simgesi üç kez yanıp sönecektir.

#### NOT:

- \* Enerji tasarrufu fonksiyonunda fan devri varsayılan olarak otomatik devredir ve ayarlanamaz
- \* Enerji tasarrufu fonksiyonunda, ayar sıcaklığı ayarlanamaz.
- \* Uyku fonksiyonu ve enerji tasarrufu fonksiyonu aynı anda çalışmaz. Enerji tasarrufu, fonksiyonu soğutma modunda ayarlanmış ise uyku tuşuna basıldığında enerji tasarrufu fonksiyonu iptal edilir. Uyku fonksiyonu soğutma modunda ayarlanmışsa, enerji tasarrufu fonksiyonunun devreye alınması uyku fonksiyonunu iptal eder.

### Sıcaklık Göstergesi Değiştirme Fonksiyonu

Cihaz kapalı konumdayken, "MODE" ve "-" tuşlarına 3 saniye olarak basılı tutulursa sıcaklık birimi °C ve °F arasında değişir.

#### Fonksiyonu

Tüm cihazın gücünü sınırlamak için kullanılan fonksiyondur. "MODE" ve "UYKU" tuşlarına aynı anda basılması esnasında aşağıdaki çevrim uzaktan kumanda üzerinde belirir.

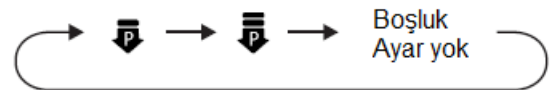

 Modu altındaki maksimum güç limitleme,

 Modundan daha küçüktür.

Güç limitleme özelliğini iptal etmek istiyorsanız "MODE" ve "UYKU" tuşlarına ilgili simge uzaktan kumanda üzerinden gidene kadar basınız. Uzaktan kumanda kapandığı zaman güç limitleme özelliği de iptal olur. Yeniden aktif etmek için "MODE" ve "UYKU" tuşuna birlikte basınız.

Mevcut akım değeri, güç limitleme değerinden düşük ise, bu mode giriş yapıldığında güç limitlemesi olmayacaktır.

İki iç ünite ve bir dış üniteli sistemde, iç ünitelerden biri bu limitleme aralığına girerse, dış ünite de aynı özelliğe girer. 2 iç ünite de güç limitleme moduna girerse, dış ünitenin gücü bağlı olduğu iki iç üniteden en düşük olanına limitlenecektir.

NOT: Bu özellik sadece belli modellerde mevcuttur.

### Oda Sıcaklık ve Nem Görüntüleme

"Açma/Kapama" ve "Yukarı-Aşağı fan kanatçık tuşu"na aynı anda basılması ile oda sıcaklık veya oda nem değeri klimanın üzerindeki ekranda belirir. Seçimin sıralaması aşağıdaki şekildedir.



Seçilirse, klima ekranı üzerindeki sıcaklık göstergesi odanın sıcaklığını gösterecektir.



Seçilirse, klima ekranı üzerindeki sıcaklık göstergesi odanın nem oranını gösterecektir.

#### NOT:

\* Ortam nem değeri sadece referans içindir. Eğer 0% görüntüleniyorsa, nem ölçer kart veya ekipmanda hasar vardır. Yetkili satıcı veya servis ile görüşün.

\*Nem ölçümlerinde bazı çevresel etkilere bağlı olarak farklılıklar yaşanabilir.

### Filtre Temizlik Hatırlatma Fonksiyonu

Hatırlatma özelliği varsayılan olarak kapalıdır.

"Açma/Kapama" ve "Yukarı-Aşağı fan kanatçık tuşu"na aynı anda basılması ile bu özellik aktif olur. 3 saniyeliğine her yarım saniyede bir bip sesi gelir ve filtre simgesi ekranda belirir. Eğer hatırlatma fonksiyonu aktif olursa filtre simgesi cihaz her açıldığında ekranda 30 saniye boyunca kalacaktır. Bu özelliği kapatmak için "Açma/Kapama" ve "Yukarı-Aşağı fan kanatçık tuşu"na aynı anda basınız.

NOT: Bu özellik sadece belli modellerde mevcuttur.

### İç Ünite "bip" Ses Seviyesi Kontrolü

"Mode" ve "Sağ-Sol yatay fan kanatçık tuşu"na aynı anda basarak iç ünite bip ses seviyesi düşürülür.

NOT: Bu özellik sadece belli modellerde mevcuttur.

### Hızlı Soğutma Fonksiyonu

"Açma/Kapama" ve "+" tuşuna soğutma modu altında çalışırken eş zamanlı basılır ve 25°C (77°F) hızlı soğutma modu seçilebilir ve normal soğutma modun etrafında bir çember simgesi çıkar. Hızlı soğutma moduna girildiğinde fan hızı otomatik ve set sıcaklığı 25°C veya 16°C olarak ayarlanır. Bu durumda set sıcaklığı 5 saniye boyunca ekranda yanıp söner. Flaşlama esnasında "+" ve "-" tuşlarına basarak set sıcaklığını ayarlayabilirsiniz. Fan hızını ayarlamak için "Fan" tuşuna basınız. Eğer set sıcaklığı ve fan hızı ayarlanmadıysa, kumanda ve iç ünite mevcut set sıcaklığı ve fan hızında çalışmasını 20

dakika devam eder. 20 dakika sonra, set sıcaklığı ve fan hızı hızlı soğutma durumuna gelir.

**NOT:**

\* Eğer set sıcaklığı ve fan hızı hızlı soğutma modunda ayarlanırsa, cihaz hızlı soğutma modundan çıkar ve klima ayarlanmış duruma göre çalışmaya devam eder.  
\* Hızlı soğutma özelliği sadece bazı modellerde mevcuttur. Eğer bu özellik ilgili klimada mevcut değilse, kumanda 20 dakika sonra hızlı soğutmadan önceki duruma geri döner ve mevcut durumda çalışmaya devam eder.

### Kendi Kendini Temizleme Fonksiyonu

Ünite kapalı durumdayken dahili temizleme fonksiyonunu açmak veya kapatmak için "MODE" ve "Yukarı-Aşağı fan kanatçık" düğmelerini aynı anda 5 saniye basılı tutun. Dahili temizleme fonksiyonu açıldığında, iç üniteye "CL" görüntülenir. Evaporatörün otomatik temizleme işlemi sırasında, ünite hızlı soğutma veya hızlı ısıtma gerçekleştirecektir. Akan sıvının veya termal genişlemenin veya soğuk büzülmenin sesi olan bir miktar gürültü olabilir. Klima soğuk veya sıcak hava üfleyebilir, bu normal bir durumdur. Temizlik işlemi sırasında konforu etkilememek için lütfen odanın iyi havalandırıldığından emin olun.

**NOT:**

\* Otomatik temizleme işlevi yalnızca normal ortam sıcaklığında çalışabilir. Oda tozluysa ayda bir temizleyin; değilse, üç ayda bir temizleyin. Otomatik temizleme işlevi açıldıktan sonra odadan çıkabilirsiniz. Otomatik temizleme bittiğinde, klima bekleme durumuna girecektir  
Bu fonksiyon sadece bazı modellerde kullanılabilir



### Gece Modu Fonksiyonu

Soğutma ve ısıtma modundayken, uyku modunu açtığınız zaman, düşük hız veya sessiz mod seçili olduğu durumda dış ünite otomatik olarak gece moduna girer.

**NOT:**

\* Soğutma ve ısıtma fonksiyonunun yetersiz olduğunu düşünüyorsanız, cihazın gece modunda çıkması için fan modunu değiştiriniz veya uyku modu tuşuna bir kere daha basınız.  
\* normal dış hava sıcaklıklarında bu fonksiyon aktif olur.  
\* Bu özellik sadece bazı modellerde kullanılabilir.

### I-FEEL Fonksiyonu

I FEEL (HİSSET) fonksiyonunu başlatmak için "Healt-UVC" ve "+" düğmelerine eş zamanlı basıldığında uzaktan kumanda üzerinde  görüntülenir. Bu fonksiyon ayarlandıktan sonra, uzaktan kumanda algılanan ortam sıcaklığını kumandaya gönderir ve ünite algılanan sıcaklığa göre iç sıcaklığı otomatik olarak ayarlar. I FEEL (HİSSET) fonksiyonunu kapatmak için "Healt-UVC" ve "+" düğmelerine eş zamanlı tekrar basın  simgesi ortadan kalkar

Bu fonksiyon ayarlandığında uzaktan kumandayı kullanıcının yanına getirin. Yanlış ortam sıcaklığı algılamayı önlemek amacıyla uzaktan kumandayı yüksek sıcaklıklı veya düşük sıcaklıklı nesnelerin yanına koymayın. I FEEL fonksiyonu çalıştırıldığı zaman, uzaktan kumandanın iç üniteye göndereceği sinyaller alınabilecek bir yere konulması gereklidir

## Kumanda PİL Değişimi

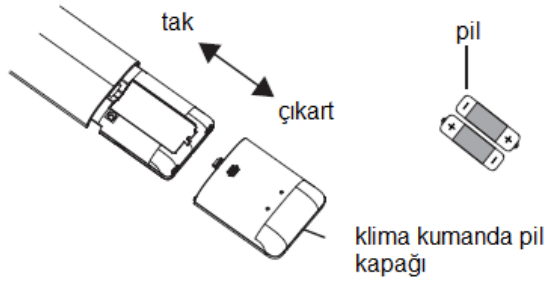

Kumandanın arkasındaki kapağı aşağı doğru çekerek çıkartınız 2 adet 7# (AAA 1,5V) kuru pillerden takınız. + ve - yönlerinin doğru olup olmadığına dikkat ediniz ve pil kumanda kapağını geri yerine takınız.

### NOT:

- \* Uzaktan kumanda kullanımında kumandayı cihaza doğru tutunuz.
- \* sinyal alıcı ve gönderici arasındaki mesafe 8 metreyi aşmamalı ve arasında engel olmaması gereklidir.
- \* Florasan lamba ve wireless hattı mevcut ise kumanda klimaya daha yakın tutulmalıdır.
- \* Pil değişiminde iki pil birden değişmeli ve aynı marka ve yeni pil olması gereklidir.
- \* Uzun süre uzaktan kumanda kullanılmayacaksa, pillerin çıkartılması gereklidir.
- \* uzaktan kumanda net bilgi iletişimi sağlamıyor ve ekran görüntüsü yoksa, pilleri yenileri ile değiştirin.

## Test ve Çalıştırma

Montaj sonrası kontrol edilecekler.

Kurulumu bitirdikten sonra aşağıdaki gereksinime göre kontrol edin.	
Kontrol Edilecek Öğeler	Olası Arıza
Ünite sıkı bir şekilde kurulmuş mu?	Ünite düşebilir, sallanabilir veya gürültü çıkarabilir.
Klima gazı kaçak testini yaptınız mı?	Yetersiz soğutma (ısıtma) kapasitesine sebep olabilir.
Boruların ısı yalıtımı yeterli mi?	Yoğuşma ve damlamaya sebep olabilir.
Su tahliyesi yeterli mi?	Yoğuşma ve damlamaya sebep olabilir.
Güç kaynağı gerilimi isim levhasındaki anma gerilimine uygun mu?	Arızaya veya parçanın hasar görmesine sebep olabilir.
Elektrik kabloları ile borular doğru bağlanmış mı?	Arızaya veya parçanın hasar görmesine sebep olabilir.
Ünite topraklanmış mı?	Elektrik kaçağına sebep olabilir.
Elektrik kablosu şartnameye uygun mu?	Arızaya veya parçanın hasar görmesine sebep olabilir.
Hava girişi ya da hava çıkışında tıkanıklık / engel var	Yetersiz soğutma (ısıtma) kapasitesine sebep olabilir.
Montaj sırasında oluşan toz ve ufak tefek parçalar kaldırılmış mı?	Arızaya veya parçanın hasar görmesine sebep olabilir.
Bağlantı borusunun gaz vanası ile sıvı vanası tamamen açık mı?	Yetersiz soğutma (ısıtma) kapasitesine sebep olabilir.
Boru deliğinin giriş ve çıkış deliği kapatılmış mı?	Yetersiz soğutma (ısıtma) kapasitesine veya elektrik israfına sebep olabilir.

## Test Çalışması

### 1.Test Çalışması Hazırlığı

- Müşteri klimayı onaylar.
- Müşteriye klima için önemli notları belirtin.

### 2.Test çalışması Yöntemi

- Gücü açın ve işlemi başlatmak için uzaktan kumanda üstündeki ON/OFF düğmesine basın.
- Çalışmanın normal olup olmadığını kontrol etmek için MODE düğmesine basarak AUTO, COOL, DRY, FAN ve HEAT seçimlerini yapın.
- Ortam sıcaklığı 16°C'den düşükse, klima soğutmaya başlayamaz.

## Bağlantı Borusu Yapılandırılması

1. Bağlantı borusunun standart uzunluğu: 5m, 7,5m, 8m.
2. Bağlantı borusunun minimum uzunluğu. Standart bağlantı borusu 5m olan ünitelerde min. bağlantı borusu uzunluğu için herhangi bir sınırlama yoktur. 7,5 m ve 8 m standart bağlantı borusu olan ünitelerde min. bağlantı borusunun uzunluğu 3m'dir.
3. Bağlantı borusunun maksimum uzunluğu aşağıda gösterilmiştir.

## Bağlantı Borusunun Maksimum Uzunluğu

Soğutma kapasitesi	Bağlantı borusunun maksimum uzunluğu (m)
5000Btu/sa (1465W)	15
7000Btu/sa (2051W)	15
9000Btu/sa (2637W)	15
12000Btu/sa (3516W)	20
18000Btu/sa (5274W)	25
24000Btu/sa (7032W)	25
28000Btu/sa (8204W)	30
36000Btu/sa (10548W)	30
42000Btu/sa (12306W)	30
48000Btu/sa (14064W)	30

Bağlantı borusunun uzatılmasından sonra ilave klima gazı yağı ve klima gazı dolun miktarını hesaplama yöntemi

Bağlantı borusu uzunluğu standart uzunluğa göre 10 m uzatıldıktan sonra, bağlantı borusunun ilave her 5 metresi için 5ml klima gazı yağı eklemeniz gerekir.

İlave klima gazı dolun miktarı hesaplama yöntemi (sıvı borusu bazında): (1) İlave soğutucu akışkan miktarı = sıvı borusunun uzatılan uzunluğu × ilave metre başına klima gazı dolunu Standart borunun uzunluğuna bağlı olarak tabloda gösterilen gereksinime göre soğutucu ekleyin. Metre başına ilave klima gazı dolun miktarı sıvı borusunun çapına göre değişir.

## R32 Gaz İçin İlave Dolun Tablosu

Dış cihaz gaz kesme vanası	İç ünite gaz kesme vanası	
	Sadece soğutma (a/m)	Soğutma ve ısıtma (a/m)
Sadece soğutma (a/m)	12	16
	12	40
Sadece soğutma, soğutma ve ısıtma (a/m)	24	96
	48	96
Sadece soğutma, soğutma ve ısıtma (a/m)	200	200
	280	280

Boru boyutu	Gaz borusu	İç ünite gaz kesme vanası	
		Sadece soğutma, soğutma ve ısıtma (a/m)	Soğutma ve ısıtma (a/m)
1/4"	3/8" veya 1/2"	16	16
1/4" veya 3/8"	5/8" veya 3/4"	40	40
1/2"	3/4" veya 7/8"	80	96
5/8"	1" veya 1 1/4"	136	96
3/4"		200	200
7/8"		280	280

**Not: Tavsiye edilen değerlerdir. Zorunluluk yoktur.**

## Uzman Kılavuz

Aşağıdaki kontrollerin tutuşabilir soğutucu akışkan kullanan tesisatlarda uygulanması gereklidir:

Dolum miktarı soğutucu akışkan içeren parçaların montajının yapıldığı oda ölçülerine göre belirlenir;

- Havalandırma makineleri ve çıkışları yeterince çalışıyor ve engellenmemiş;
- Dolaylı bir soğutma devresi kullanılıyorsa, ikincil devre soğutucu akışkan varlığı açısından kontrol edilmelidir;
- Ekipman gözle görülür ve okunabilir bir şekilde işaretlenmelidir. Okunamayan uyarılar ve işaretler düzeltilmelidir;
- Soğutucu akışkan boruları veya bileşenleri, bileşenlerin korozyona dayanıklı malzemelerden imal edildiği veya korozyona karşı uygun bir şekilde korundukları durumlar haricinde, soğutucu akışkan içeren bileşenlerde korozyon oluşmasına neden olabilecek herhangi bir maddeye maruz kalmayacak şekilde monte edilmelidir.

Elektrikli bileşenlerde yapılacak onarım ve bakım işlemlerinde, başlangıçta güvenlik kontrolleri ve bileşen inceleme prosedürleri kullanılmalıdır. Güvenliğe olumsuz etki edebilecek bir arıza olması halinde, başarılı bir şekilde giderilinceye kadar sisteme herhangi bir şekilde güç kaynağı bağlanmamalıdır. Arızanın hemen giderilememesi, ancak ünitenin çalışmaya devam etmesi gereken durumlarda, yeterli ölçüde güvenli geçici bir çözüm kullanılabilir. İlgili tüm tarafların bilgilendirilmesi amacıyla bu durum ekipmanın sahibine bildirilmelidir.

\*Başlangıçtaki güvenlik kontrolleri aşağıdakileri içermelidir:

- Kondansatörler deşarj olmuş olmalıdır: Kıvılcım oluşma olasılığından kaçınmak için bu işlem güvenli bir yöntemle yapılmalıdır;
- Sistemin dolumu, gaz toplaması veya havasının alınması sırasında canlı elektrikli bileşenler ve kablo tesisatları olmaması gerekir;

- Sürekli toprak bağlantısı bulunmalıdır.

Klima gazı bulunduğunun kontrolü

Teknisyenin zehirli veya tutuşma potansiyeli olan bir atmosferde bulunduğunun farkına varması için çalışmaya başlamadan önce ve çalışma sırasında bölge uygun bir soğutucu akışkan detektörü ile kontrol edilmelidir. Kullanılan sızıntı tespit ekipmanının tüm uygulanabilir soğutucu akışkanlar için kullanıma uygun olduğundan emin olun, kıvılcım çıkarmamalı, yeterli düzeyde yalıtılmış olmalı ve kendinden güvenli olmalıdır.

### •Yangın Söndürücü Bulundurulması

Soğutucu akışkan ekipmanında ya da ilişkili herhangi bir parçasında sıcak işlem yapılacaksa,

Uygun yangın söndürücü ekipmanının el altında bulunması gerekir. Dolum alanı yakınlarında kuru kimyevi toz ya da CO2 yangın söndürücü bulundurun

Havalandırılmalı Alan

Sisteme müdahale etmeden ya da herhangi bir sıcak işlem yapmadan önce bölgenin açık alan olduğundan ya da yeterli düzeyde havalandırma yapıldığından emin olun. Çalışma yapıldığı süre boyunca belirli bir düzeyde havalandırmaya devam edilmesi gereklidir. Bu havalandırma yayılan soğutucu akışkanı emniyetli bir şekilde dağıtmalı ve tercihen atmosfere atmalıdır. Soğutucu akışkan ekipmanında yapılacak kontroller

Elektrikli bileşenlerin değiştirilmesi durumunda, takılacak bileşenler amacına uygun ve doğru teknik özelliklere sahip olmalıdır. Her zaman üreticinin bakım ve servis yönergeleri takip edilmelidir. Tereddüde düştüğünüz konularda destek almak için üreticinin teknik departmanına başvurun.

\*Elektrikli cihazlarda yapılacak kontroller

- kapasitörlerin deşarj olup olmaması: bu, kıvılcım olasılığını önlemek için güvenli bir şekilde yapılmalıdır;
- Sistem şarj edilirken, alınırken veya temizlenirken hiçbir canlı elektrik bileşeninin ve kablo tesisatının açıkta kalmaması.

•Sızdırmazlık elemanlarında yapılacak onarımlar

Sızdırmazlık elemanlarında yapılacak onarımlar sırasında, herhangi bir sızdırmazlık kapağı, vb. sökülmeden önce, tüm elektrik beslemeleri üzerinde çalışma yapılacak ekipmandan ayrılmalıdır. Verilecek servis sırasında ekipmanda elektrik beslemesi olması kesinlikle gerekiyorsa, tehlikeli bir durum olasılığında bir uyarı vermesi için sürekli çalışan biçimde bir kaçak akım rölesi takılmalıdır.

Elektrikli bileşenler üzerinde çalışma yapıldığında koruma seviyesi etkilenecek düzeyde kasaya müdahale edilmemesini sağlamak üzere aşağıdakilere özellikle dikkat edilmelidir. Bu işlemler sırasında kablolara zarar verilmemeli, aşırı sayıda bağlantı yapılmamalı, orijinal teknik özelliklerine uygun olmayan terminaller kullanılmamalı, contalara zarar verilmemeli, uygun olmayan rakor bağlantıları kullanılmamalıdır.

- Aparatların emniyetli bir şekilde monte edilmesi gereklidir.

- Contaların veya sızdırmazlık malzemelerinin artık tutuşabilir atmosferlerin girişini engelleme görevini yerine getiremeyecek ölçüde bozulmamış olmaları gereklidir. Değiştirilecek parçalar üreticinin teknik özelliklerine uygun olmalıdır.

NOT: Silikon sızdırmazlık maddelerinin kullanılması bazı sızıntı tespit cihazı türlerinin verimini düşürebilir. Üzerinde çalışma yapmadan önce, kendinden güvenli bileşenler yalıtılmalıdır. Kendinden güvenli bileşenlerde yapılacak onarımlar.

Yapılacak işlemin kullanılan ekipmanın izin verilen gerilim ve akım değerini aşmayacağından emin olmadan devreye herhangi bir sürekli endüktif ya da kapasitif yük bağlamayın.

Kendinden güvenli bileşenler, tutuşabilir bir atmosferde canlı elektrik varken üzerinde çalışma yapılabilecek tek türdür. Test aparatının doğru sınıfta olması gereklidir.

Bileşenleri sadece üretici tarafından belirtilen parçalar ile değiştirin. Diğer parçalar, bir sızıntı sonrasında ortamda biriken soğutucu akışkanın tutuşmasına neden olabilir.

### \*Kablolama

Kablo tesisatının aşınma, korozyon, aşırı baskı, vibrasyon, keskin kenarlar ve başka herhangi bir çevresel etkiye maruz kalmadığını kontrol edin. Bu kontrollerde, eskime veya kompresörler veya fanlar gibi kaynaklar nedeniyle sürekli vibrasyon da dikkate alınmalıdır.

### \* Tutuşabilir Soğutucu Akışkanların Tespiti

Hiçbir koşul altında soğutucu akışkan sızıntısının tespiti için potansiyel tutuşma kaynakları kullanılmamalıdır. Halojen bir fener (ya da açık alev kullanılan başka herhangi bir detektör) kullanılmamalıdır.

### \* Sızıntı Tespit Yöntemleri

Sızıntı tespit akışkanları birçok soğutucu akışkan ile kullanıma uygundur, ancak klorür içeren deterjan kullanımından kaçınılması gereklidir çünkü klorür soğutucu akışkan ile tepkimeye girebilir ve bakır boru tesisatında korozyona neden olabilir.

### \* Devre Dışı Bırakma

Bu prosedürü gerçekleştirmeden önce, teknisyenin ekipmanlar ve ilgili tüm detaylara tamamen hakim olması son derece önemlidir. Tüm soğutucu akışkanların emniyetli bir şekilde toplanması tavsiye edilen iyi bir uygulamadır. Toplanan soğutucu akışkanın yeniden kullanılması gerekiyorsa, herhangi bir işlem yapmadan önce, yağ ve soğutucu akışkan numunesi alınmalıdır. Göreve başlamadan önce elektrik beslemesinin kullanılabilir durumda olması son derece önemlidir.

a)Ekipmana ve çalıştırılmasına hakim olun.

b)Sistemi elektriksel olarak izole edin

c)Prosedüre başlamadan önce aşağıdakileri sağlayın:

- gerekirse, soğutucu akışkan tüplerinin

taşınması için mekanik taşıma ekipmanının mevcudluk durumu;

- tüm kişisel koruyucu ekipman mevcut ve doğru şekilde kullanılıyor olması.

-Toplama işlemi sürekli olarak yetkin bir kişinin gözetiminde yapılmalıdır; toplama ekipmanı ve tüpleri ilgili standartlara uygun olmalıdır.

d)Mümkünse klima gazı sistemini pompalayarak

boşaltın.

e) Vakum elde edilmesi mümkün değilse, soğutucu akışkanın sistemin çeşitli bölümlerinden toplanabilmesi için bir manifold hazırlayın.

f) Toplama başlamadan önce tüpün bir terazi üstünde olması gereklidir.

g) Toplama makinesini başlatın ve üreticinin talimatlarına uygun biçimde çalıştırın.

h) Tüpleri aşırı doldurmayın. (Sıvı dolum kapasitesinin en fazla %80'i).

i) Bir anlık dahi olsa tüpün maksimum çalışma basıncını aşmayın.

j) Tüpler düzgün bir şekilde doldurulduktan ve işlemler tamamlandıktan sonra, tüpler ve ekipmanların servis verilen yerden hemen uzaklaştırılması ve ekipman üzerinde bulunan tüm izolasyon vanalarının kapalı konuma alınması gereklidir.

k) Toplanan soğutucu akışkan, temizlenmeden ve kontrol edilmeden başka herhangi bir soğutucu akışkan sistemine doldurulmamalıdır.

#### • Etiketleme

Devre dışı bırakıldığını ve soğutucu akışkanının boşaltıldığını gösterecek şekilde ekipman etiketlenmelidir. Etiketle tarih ve imza bulunmalıdır. Tutuşabilir soğutucu akışkanlar içeren cihazlar için, ekipmanın üzerinde tutuşabilir soğutucu akışkan içerdiğini belirten etiketler olması gereklidir.

#### • Klima Gazı Toplama

İster servis amaçlı ister devre dışı bırakma amaçlı olsun, bir sistemden klima gazı boşaltılırken, tüm klima gazlarının emniyetli bir şekilde boşaltılması için iyi uygulamalar tavsiye edilir.

Klima gazı tüplere aktarılırken, sadece uygun klima gazı toplama tüpleri kullanılmalıdır. Dolum yapılmış soğutucu akışkan miktarını alacak sayıda tüp olmasını sağlayın. Kullanılacak tüm tüpler toplanan soğutucu akışkan için kullanıma uygun olmalı ve bu soğutucu akışkanın etiketini taşımalıdır (örn; soğutucu akışkan toplama için özel tüpler). Tüpler düzgün çalışan basınç tahliye

vanası ve ilgili kapatma vanası ile eksiksiz olmalıdır. Boş toplama tüplerinin havası alınır ve eğer mümkünse toplama işlemi öncesinde soğutulur. Toplama ekipmanının düzgün çalışır durumda olması, ekipmanın kullanımı ile ilgili açıklamaların el altında bulunması ve tutuşabilir soğutucu akışkanlar dahil olmak üzere, varsa, tüm uygun soğutucu akışkanların toplanmasına uygun olması gereklidir. Ayrıca, Kalibrasyonu yapılmış ve düzgün çalışan bir terazi seti hazırda bulunmalıdır. Hortumlar sızıntı yapmayan ayırma kaplinleri ile eksiksiz ve iyi durumda olmalıdır. Toplama makinesini kullanmadan önce, yeterli düzeyde çalıştığından, bakımlarının düzgün yapıldığından ve soğutucu akışkan sızıntısı durumunda tutuşmayı önlemek üzere ilişkili elektrikli bileşenlerinde sızdırmazlık sağlandığından emin olun. Tereddüde düştüğünüz konularda imalatçıya başvurun.

Toplanan soğutucu akışkan, doğru toplama tüpü içerisinde soğutucu akışkan tedarikçisine iade edilmeli ve ilgili atık aktarma notu düzenlenmelidir. Toplama ünitesinde ve özellikle tüplerde soğutucu akışkanları karıştırmayın.

Kompresörler veya kompresör yağlarının boşaltılması durumunda, bu işlemin yağın içinde tutuşabilir soğutucu akışkan bulunmayacak şekilde makul önlemler alınarak yapılması gereklidir. Kompresörün tedarikçiyeye iade edilmesinden önce boşaltma işlemi yapılmalıdır. Bu işlemi hızlandırmak için sadece kompresör gövdesinin elektrikli ısıtıcısı kullanılabilir. Bir sistemden yap boşaltıldığı zaman, bu işlemin emniyetli bir şekilde yapılması gereklidir.

## ÜRETİCİ

### ÜRETİCİ VEYA İMALATÇI FİRMA:

GREE ELECTRIC APPLIANCES, INC OF ZHUHAI  
WEST JINI RD. QIANSHAN ZHUHA GUANGDONG,  
528311 İTHALATÇI P.R.C./CHINA.

TEL :0086-756-852 22 18

FAKS :0086-756-866 94 26

[www.gree.com](http://www.gree.com), [info@gree.com](mailto:info@gree.com)

### CE BELGESİNİ YAYINLAYAN KURULUŞ:

GREE ELEKTRIC APPLIANCES, INC OF ZHUHAI  
WEST JINI RD. QIANSHAN ZHUHAI GUANGDONG,  
528311 P.R.C./CHINA.

TEL :0086 -756-852 22 18

FAKS :0086-756-866 94 26

## İTHALATÇI

### İTHALATÇI FİRMA:

TLC KLİMA SAN. VE TİC. A.Ş.

ADRES : MERDİVENKÖY MAH. NUR SOK. No:1 BUSINESS İSTANBUL PLAZA A BLOK  
GÖZTEPE 34732 KADIKÖY / İSTANBUL

TELEFON: +90 216 4774 85 00

FAKS : +90 216 474 48 01

[www.tlcklima.com](http://www.tlcklima.com), [info@tlcklima.com](mailto:info@tlcklima.com)

**SERVİS BİLGİSİ:** Servis ihtiyacınız için lütfen aşağıdaki adresten firmamıza ulaşınız.

### TEKNİK SERVİS MERKEZİ

TLC KLİMA SAN. VE TİC. A.Ş.

ADRES : TATLI SU MAHALLESİ ŞAHİN CAD. NO:47/1 34774 ÜMRANİYE / İSTANBUL

TELEFON: +90 216 4774 85 00 – 0 850 888 8 852 – 444 5 852

FAKS : +90 216 474 48 01

[www.tlcklima.com](http://www.tlcklima.com), [info@tlcklima.com](mailto:info@tlcklima.com)

Adres: Jinji. West Road. Qianshan Zhuhai, Guangdong, Çin  
Tel:(0756)8668624 Faks:(0756) 8614998

Posta Kodu:519070



## UYGUNLUK BEYANI

Biz; Zhuhai, Jin Ji Road, Qianshan Zhuhai 519070, Guangdong, Çin adresinde faaliyet göstermekte olan Gree Electric Appliances, INC şirketi ve tek sorumluluk sahibi taraf olarak, TLC KLİMA SAN VE TİC A.Ş.'ye satmakta olduğumuz ürünlerden, bu beyana tabi olan Ev Tipi Split oda klimalarının belirtilen direktif ve standartlara uygun olduğunu beyan ederiz.

Klimalar split sistemlerdir ve endüstriyel kullanım için uygun olmayıp Makine Direktifi kapsamında değerlendirilemez.

LVD (Alçak Gerilim Direktifi) standardı	<u>2014/35/EU</u>
	EN 60335-1:2012 + A11:2014 + A13:2017 + A1:2019 + A2:2019 + A14:2019+ A15:2021 EN 60335-2-40:2003 + A11:2004 + A12:2005 + A1:2006 + A2:2009 + A13:2012 EN 62233:2008
EMC (Elektromanyetik Uyumluluk) standardı	<u>2014/30/EU</u>
	EN IEC55014-1: 2021 EN IEC55014-2: 2021 EN IEC 61000-3-2: 2019+A1: 2021 EN61000-3-3: 2013/A1: 2019
ErP	<u>2009/125/EC</u>
	Komasyon Yönetmeliği (AB) No 206/2012 Komasyon Yetkisi Verilmiş Yönetmelik (AB) No 626/2011 EN 14825:2016 EN 14511-2,3:2013 EN 12102-1:2017

Marka: GREE

Model Adı:

GWH09AVCXB-K6DNA1B/I
GWH09AVCXB-K6DNA1B/O
GWH12AVCXD-K6DNA1A/I
GWH12AVCXD-K6DNA1A/O
GWH18AVDXE-K6DNA1A/I
GWH18AVDXE-K6DNA1A/O

Adı: Fiona Yu

Unvanı: Bölgesel Satış Müdürü

İmza:

Tarih: 31 Mart 2024

TR  
İşbu tercümenin  
ibraz edilen EN  
aslına uygunluğunu onaylarım  
Noter/Yetkili Mütercimi  
Gamze YILGÖKARSLAN

珠海格力电器股份有限公司  
GREE ELECTRIC APPLIANCES, INC. OF ZHUHAI

Yetkili İmza:

# GARANTİ BELGESİ

## DİSTRİBÜTÖR FİRMANININ

Ünvanı : TLC KLİMA SAN. VE TİC. A.Ş.

Adresi : Merdivenköy Mah. Nur Sk.

No:1 A Blok Kat: 20 D:191 Kadıköy/İstanbul

Telefonu: 0216 474 85 00

Faks : 0216 474 48 01

E-posta : info@tlcklima.com

## SATICI FİRMANININ

Ünvanı : \_\_\_\_\_

Adresi : \_\_\_\_\_

\_\_\_\_\_

Telefonu: \_\_\_\_\_

Faks : \_\_\_\_\_

E-posta : \_\_\_\_\_

Fatura Tarihi ve No : \_\_\_\_\_

Teslim Tarihi ve Yeri : \_\_\_\_\_

## YETKİLİ SERVİSİN

Ünvanı : \_\_\_\_\_

Telefonu : \_\_\_\_\_

## MALIN

Cinsi : \_\_\_\_\_

Markası : \_\_\_\_\_

Modeli : \_\_\_\_\_

Ürün Seri No : \_\_\_\_\_

Garanti Süresi : \_\_\_\_\_

Azami Tamir Süresi : \_\_\_\_\_

Yetkilinin İmzası :

Yetkilinin İmzası :

Firmanın Kaşesi : TLC KLİMA SANAYİ VE TİCARET A.Ş.  
Merdivenköy Mah. Nur Sok. A Blok No:1  
Kat: 20 D: 191 Kadıköy / İSTANBUL  
Göztepe V.D.: 837 055 3513  
Tic. Sic. No: 17074-5  
Mersis No: 083705531300011

Firmanın Kaşesi :



TLC Gree Klima  
Türkiye Temsilcisi

## MÜŞTERİNİN

Ünvanı : \_\_\_\_\_

Adresi : \_\_\_\_\_

Telefonu: \_\_\_\_\_

E-posta : \_\_\_\_\_

## GARANTİ ŞARTLARI

1. TLC Klima Yetkili Servisleri tarafından kurulumu yapılan (Home ürün grubu için kurulum gerekli değildir), Gree markalı karavan klimalar ve Home ürün grubu için 2 yıl; duvar tipi split, multi sistem klimalar, salon tipi, ticari tip, GMV/VRF multi sistem iç ve dış ünite ürünler için 3 yıl garanti geçerlidir. TLC Klima Sanayi ve Ticaret A.Ş. garanti süresinde değişiklik yapma hakkını saklı tutar.  
2. Malın bütün parçaları dahil olmak üzere tamamı garanti kapsamındadır.  
3. Malın ayıplı olduğunun anlaşılması durumunda tüketici, 6502 sayılı Tüketicinin Korunması Hakkında Kanununun 11. Maddesinde yer alan; a. Sözleşmeden dönme, b. Satış bedelinden indirim isteme c. Ücretsiz onarılmasını isteme d. Satılanın ayıpsız bir misli ile değiştirilmesini isteme  
4. Tüketicinin bu haklardan ücretsiz onarım hakkını seçmesi durumunda satıcı; işçilik masrafı, değiştirilen parça bedeli ya da başka herhangi bir ad altında hiçbir ücret talep etmeksizin malın onarımını yapmak veya yaptırmakla yükümlüdür. Tüketici ücretsiz onarım hakkını üretici veya ithalatçıya karşı da kullanabilir. Satıcı, üretici ve ithalatçı tüketicinin bu hakkını kullanmasından müteselsilen sorumludur.  
5. Tüketicinin, ücretsiz onarım haklarını kullanması halinde malın;

a. Garanti süresi içinde tekrar arızalanması,  
b. Tamiri için gereken azami sürenin aşılması,  
c. Tamirinin mümkün olmadığı, yetkili servis istasyonu, satıcı, üretici veya ithalatçı tarafından bir raporla belirlenmesi durumlarında; tüketici malın bedel iadesini, ayıp oranında bedel indirimini veya imkanı varsa malın ayıpsız misli ile değiştirilmesini satıcıdan talep edebilir. Satıcı, tüketicinin talebini reddedemez. Bu talebin yerine getirilmemesi durumunda satıcı, üretici ve ithalatçı müteselsilen sorumludur.  
6. Malın tamir süresi 20 iş gününü geçemez. Bu süre, garanti süresi içerisinde mala ilişkin arızanın yetkili servis istasyonuna veya satıcıya bildirim tarihinde, garanti süresi dışında ise malın yetkili servis istasyonuna teslim tarihinden itibaren başlar. Malın arızasının 10 iş günü içerisinde giderilememesi halinde, üretici veya ithalatçı, malın tamiri tamamlanuncaya kadar, benzer özelliklere sahip başka bir malı tüketicinin kullanımına tahsis etmek zorundadır. Malın garanti süresi içerisinde arızalanması durumunda, tamirde geçen süre garanti süresine eklenir.  
7. Malın kullanma kılavuzunda yer alan hususlara aykırı kullanılmasından kaynaklanan arızalar ve aşağıdaki

hususlarda garanti kapsamı dışında kalacaktır:

a. Kullanım hatasından kaynaklı meydana gelebilecek arızalar ve servis talepleri  
b. Ürünün müşteriye tesliminden sonraki yükleme, boşaltma ve taşıma sırasında oluşan hasar ve arızalar  
c. Servis kılavuzlarında yer alan voltaj aralığının dışında elektrik enerjisinin sağlanması durumunda meydana gelebilecek hasar ve arızalar  
d. Yangın, yıldırım, sel, deprem v.b. doğal afetler kaynaklı meydana gelebilecek arızalar ve hasarlar  
e. Ürünün garanti kapsamı süresi içerisinde TLC Klima yetkili servisi olmayan bir firmaya müdahale ettirilmesi (arıza, bakım, onarım v.b)  
8. Tüketici, garantiden doğan haklarının kullanılması ile ilgili olarak çıkabilecek uyuşmazlıklarda yerleşim yerinin bulunduğu veya tüketici işleminin yapıldığı yerdeki Tüketici Hakem Heyeti'ne veya Tüketici Mahkemesi'ne başvurabilir.  
9. Satıcı tarafından bu Garanti Belgesi'nin verilmemesi durumunda, tüketici Gümrük ve Ticaret Bakanlığı Tüketicinin Korunması ve Piyasa Gözetimi Genel Müdürlüğü'ne başvurabilir.  
10. Bakım müşterinin sorumluluğunda olup bakımsızlıktan kaynaklanan arızalar garanti kapsamı dışındadır.



TLC Gree Klima  
Türkiye Temsilcisi